

OLIGO



24 V Lichtwerkzeuge

SMART.TRACK | SMART.POINT

Der neue Maßstab in der LED-Systemtechnik

INHALT

		SEITE
24 V LED-Systemleuchten	LED-Lichttechnik	4
	Leuchtenübersicht	16
	STRAHLER	20
	RAUMLICHTER	30
	PENDELLEUCHTEN	32
24 V LED-Systemkomponenten	Schienensystem SMART.TRACK	36
	Steckkontaktsystem SMART.POINT	52
Anhang	Bestellinformationen und technische Hinweise	63

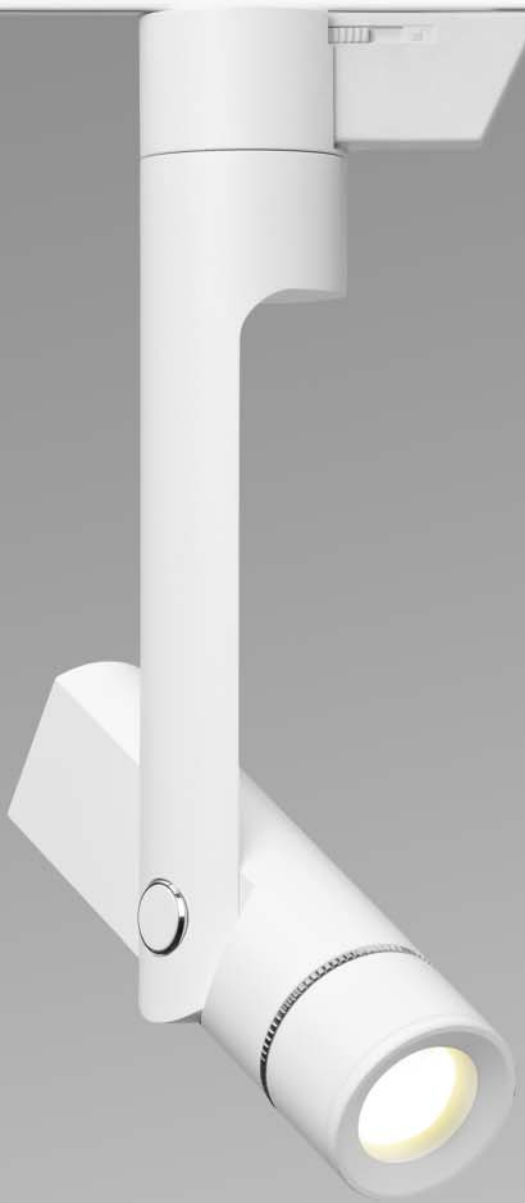



INNOVATION AUF KLEINSTEM RAUM.

Zukunftsweisende, auf LED-Lichttechnik basierende Beleuchtungskonzepte müssen den individuellen Anforderungen des Betrachters zunehmend mit gestalterischer Innovation begegnen. Neben den lichttechnischen Gütekriterien spielen Design und Flexibilität, digitale Steuerung, aber auch Wirtschaftlichkeit und Langlebigkeit mit Blick auf Betrieb und Wartung eine entscheidende Rolle.

Das neue 24 Volt LED-Strahlerprogramm von OLIGO erfüllt diese Ansprüche mit einer komfortablen Komplettlösung für die zeitgemäße Beleuchtung im privaten Wohnraum sowie im öffentlich-gewerblichen Umfeld.

Kleinste Bauformen kombiniert mit der Option zur Anbindung an die Gebäudeautomation setzen neue Maßstäbe in der Lichttechnik. Sie machen die 24 Volt LED-Systemleuchten zu kreativen Werkzeugen für die moderne Lichtplanung.

Wir wünschen Ihnen viel Spaß beim Entdecken der Möglichkeiten.



GERINGERE STRÖME, KLEINERE BAUFORMEN: 24 VOLT ERMÖGLICHT NEUE DIMENSIONEN.

Die neu entwickelten Systemlösungen SMART.POINT und SMART.TRACK von OLIGO sind für die effiziente Anwendung von LED-Lichttechnik optimiert. Mit einer Betriebsspannung von 24 Volt DC nutzen sie intelligent alle elektrotechnischen und konstruktiven Vorteile, die sich aus einem reduzierten Stromfluss ergeben.

EFFIZIENTE SYSTEMTECHNIK

Die verbesserte Effizienz im Vergleich zu einer Betriebsspannung von 12 Volt resultiert maßgeblich aus einer deutlich verminderten Stromaufnahme bei gleicher Lichtleistung. Das wirkt sich begünstigend auf alle Faktoren aus, die die Qualität eines LED-basierten Lichtsystems beeinflussen. Es ermöglicht kleinere Leitungsquerschnitte und filigrane Bauformen ebenso wie die Einsparung von Rohstoffen und Gewicht.

Die verminderte Wärmebildung erhöht die Lebensdauer sämtlicher Systemkomponenten, so dass Nachhaltigkeit mehr als ein werbewirksames Schlagwort ist. Robust, erschütterungsresistent und nahezu wartungsfrei präsentieren sich LED-Beleuchtungssysteme als zukunftsweisende Lösung für unterschiedlichste Anforderungen.

DER NEUE MAßSTAB HEISST: GRÖSSE IM KLEINEN

Der direkte Vergleich zu den Abmessungen einer 230 Volt Beleuchtungsanlage zeigt den Größenunterschied. Die Systemelemente des 24 Volt Systems sind nur noch rund ein Viertel so groß.

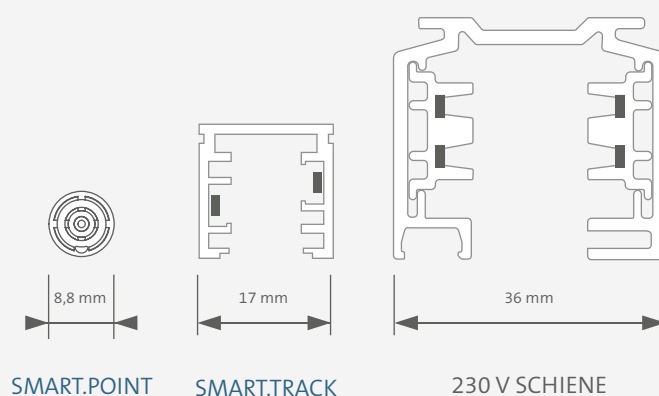

feel the light



EIN STECKKONTAKT, VIER SYSTEMLÖSUNGEN.

Sämtliche 24 Volt Systemleuchten sind mit einem neu entwickelten dreipoligen Steckkontakt versehen. Die wahre Größe zeigt sich durch Intelligenz auf kleinstem Raum. Mit einem Durchmesser von nur 8,8 Millimetern öffnet der Steckkontakt über einen integrierten Signalpol die Tür zu einem offenen Standard in der digitalen Leuchtensteuerung. Das 24 Volt Leuchtenprogramm ist in vier Beleuchtungssystemen von OLIGO anwendbar:

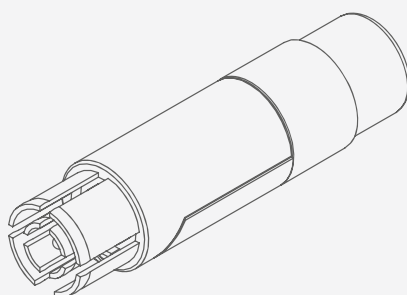

SMART.TRACK

Schienensystem mit kleinsten Abmessungen

Einfachster mechanischer Aufbau, kleinster möglicher Querschnitt, hochwertiges und zugleich reduziertes Design, das sind einige der herausragenden Eigenschaften des neuen 24 Volt LED-Schienensystems SMART.TRACK.

Die Systemleuchten verfügen über eine Vorbereitung für die Funksteuerung. Jede Leuchte kann zukünftig über ein separat erhältliches Funkmodul adressiert und angesteuert werden.

Mehr zum Schienensystem SMART.TRACK erfahren Sie ab Seite 37.



SMART.POINT

Vielseitiger Punktauslass

Ganz gleich ob die Montage als Deckenaufbau oder Deckeneinbau erfolgt – die für den Betrachter nahezu unsichtbare Systemtechnik erlaubt maximalen gestalterischen Freiraum bei minimalem Energieverbrauch.

Der integrierte Signal-Pol ermöglicht die Verarbeitung von Telegrammen aus einem BUS-System wie beispielsweise DALI.

Weitere Informationen zum Steckkontaktsystem SMART.POINT finden Sie ab Seite 53.



PHASE

24 Volt Adapter für 3-phasige Systeme

Über einen Adapter werden die neuen 24 Volt Systemleuchten problemlos in vorhandenen 230 Volt Schienenanlagen im Euroformat eingesetzt.

Zusätzlich bietet ein DALI-fähiger Adapter die Möglichkeit, die Leuchten in ein System für die automatisierte Beleuchtungssteuerung einzubinden.

Produktinformationen für PHASE Adapter finden Sie auf Seite 61.



SHOP

Einbausystem mit 24 Volt LED-Modul

Das 24 Volt Leuchtenprogramm kann vollständig mit dem OLIGO Einbausystem SHOP kombiniert werden. Das ermöglicht eine durchgängige LED-Lichtplanung im Objektbereich sowie die Anbindung an ein zentral steuerbares BUS-System.

Weitere Informationen zum Einbausystem SHOP finden Sie im OLIGO Hauptkatalog Systemleuchten ab Seite 191.



feel the light



RIDGE MAX Spotlight, Reflektor 23°



KELVEEN Spotlight, Linse 40°

REFLEKTOREN, LINSEN UND PRISMATIKEN – FINESSEN PRÄZISER LICHTLENKUNG.

OPTIKEN BEDINGEN DIE EFFIZIENZ

Die Energieeffizienz einer LED-Beleuchtungsanlage hängt weniger von der Lichtausbeute der verwendeten Dioden ab. Entscheidend ist ebenso das Zusammenspiel von Optiken und Betriebsgeräten, die Lichtlenkung an der Leuchte sowie das Thermomanagement.

Das 24 Volt Strahlerprogramm zeichnet sich durch ein für die LED-Lichttechnik optimiertes Lichtbild aus. Die ausgewählten Qualitätsoptiken finden ihren Einsatz ebenso in der Luftfahrt wie in der Automobilindustrie. Das Leuchtenprogramm reicht von gerichteten Spotlights bis zu diffus strahlenden Raumlichtern und deckt Erfordernisse für unterschiedlichste Beleuchtungsaufgaben ab.

INDIVIDUELL BERECHNETE REFLEKTOREN

Die Anforderungen an Strahler mit Reflektortechnik sind vielfältig. Neben hoher Effizienz bei Licht- und Beleuchtungsstärken spielen Interferenzfarbenfreiheit und gleichmäßige Lichtabbildungen ohne spektrale Farberscheinungen eine wichtige Rolle.

Reflektoren von OLIGO sind exakt auf die jeweiligen physikalischen und photometrischen Eigenschaften der LED-Lichtquelle abgestimmt. Ein präziser Facettschliff in Verbindung mit einer Hochglanzoberflächenveredelung bestimmt das zentrierte Lichtbild mit weichgezeichneten Rändern.



KELVEEN Flood, Linse 90°



41 DEGREES Diffuser

OPTISCHE LINSEN – GLÄSERNE PRÄZISION

Die in OLIGO Leuchten verwendeten Glaslinsen sind frei von Lufteinschlüssen, präzise geformt, geschliffen und zentriert. Sie gewähren einen hohen Transmissionsgrad und ermöglichen eine exakte Lenkung des Lichtspektrums. Charakteristisch für ihr Lichtbild ist eine weich verlaufende Hell-Dunkel-Grenze. Ein weiteres Gütekriterium ist das Fehlen jeglicher Koronabildung am Rand des Lichtkegels.

LICHTKEGEL NACH BEDARF BESTIMMEN

Die LED-Strahler mit Linsentechnik verfügen über einen beweglichen Leuchtenkopf mit individuell bestimmbarem Lichtbild. Ähnlich der Brennweiteinstellung an einem Kameraobjektiv lässt sich durch Drehen der Abstand zwischen Linse und Lichtquelle verändern und die Breite des Lichtkegels variieren.

PRISMATIKEN – DER SCHÖNE SCHEIN

Bei Raumlichtern erzeugen berechnete Prismatiken eine besonders gleichmäßige Lichtverteilung in Verbindung mit einem optimalen Wirkungsgrad. Die diffuse Lichtbrechung ist blendfrei und gewährleistet zugleich ein sanft auslaufendes Lichtbild.

feel the light



PRODUKTQUALITÄT BIS INS DETAIL.

FINGERSPITZENGEFÜHL UND SORGFALT

OLIGO ist "Made in Germany" im besten Sinne. Die Entwicklung und Herstellung unserer Leuchten findet vollständig in Deutschland statt.

Produkte von OLIGO sind zumeist aus hochwertigen Vollmaterialien wie Aluminium oder Glas gefertigt und machen jede Leuchte zu einem langlebigen Einrichtungsgegenstand. Dank durchdachter Konstruktion und exakter Verarbeitung lassen sich Beleuchtungssysteme von OLIGO mit wenigen Handgriffen installieren.

Eine durchgängige Qualitätssicherung vom Lieferantenmanagement über die werkseitige Fertigungs- und Technologieüberwachung bis zur Produktzertifizierung nach nationalen und internationalen Standards garantiert die konstante Gebrauchsqualität.



UNSER ANGEBOT FÜR LICHTPROFIS.

FEEL THE LIGHT – OLIGO LICHTTECHNIK LIVE ERLEBEN

Vielfältige Möglichkeiten der LED-Lichttechnik und innovative Bedienkonzepte machen die Lichtberatung und -planung zunehmend komplexer.

In den OLIGO Showrooms können Sie sich umfassend über das Produktprogramm informieren und die technische und optische Qualität der Leuchten persönlich erleben.

OLIGO präsentiert die 24 Volt LED-Systeme unter anderem am Stammsitz in Hennef/Köln, in Potsdam/Berlin, sowie in der Concept Gallery in Düsseldorf und Amsterdam. Ein kompetentes Schulungsteam, erfahrene Vertriebsmitarbeiter und Lichtplaner steht Ihnen für alle Fragen jederzeit gerne zur Verfügung.

feel the light



OPTIMALES LICHT FÜR UNTERSCHIEDLICHE ANWENDUNGEN.

MODERNE LED-LÖSUNGEN FÜR DEN PRIVATEN WOHNRAUM

Ganz gleich ob Neubau oder Renovation: das 24 Volt Strahlerprogramm von OLIGO lässt sich unabhängig von den baulichen Gegebenheiten überall dort installieren, wo energieeffiziente Beleuchtungslösungen mit exzellenter Lichtqualität gefragt sind.

Die zeitlos eleganten Systemstrahler mit Lumenpaketen zwischen 100 und 700 Lumen und warmweißer Lichtfarbe bieten komfortable Lösungen für die Akzent- und Raumbeleuchtung im privaten Wohnraum.

Kleine Bauformen lassen die Systemtechnik in den Hintergrund treten und bereiten dem Licht die Bühne. Damit meistert das System die vom Privatkunden gewünschte dezente Lösung, die sich zugleich elegant in jegliches Wohnumfeld einfügt.

TYPISCHE ANWENDUNGSGBIETE

- Wohn- und Essbereich
- Küche
- Arbeitszimmer
- Flure



BRILLANTE LICHTQUALITÄT IM OBJEKT

Mit leistungsstarken LED-Strahler und einem Leuchtenlichtstrom bis zu 1400 Lumen eignen sich 24 Volt Systemleuchten ebenso für den Einsatz in modernen Einkaufswelten und Ausstellungen.

Hochwertige Reflektor- und Linsentechnik, Lichtfarben zwischen 3000 und 4000 Kelvin, sowie vom Anwender individuell bestimmbare Abstrahlcharakteristiken eröffnen vielfältige Optionen für die Lichtplanung und liefern exzellentes Licht für die Warenpräsentation.

Eine vorbildliche Wärmeableitung und elektronische Betriebsgeräte mit exakt definierten Parametern ermöglichen eine optimale Lichtausbeute und lange Lebensdauer. Schnittstellen für die digitale Steuerung eröffnen vielfältige Optionen zur Einbindung der Leuchten in die Gebäudeautomation.

TYPISCHE ANWENDUNGSGEBIETE

- Verkaufsflächen in Boutiquen und Einzelhandel
- Galerien
- Repräsentative Bürobereiche



24 VOLT LED-SYSTEMLEUCHTEN

Ganz gleich, ob Sie für das Steckkontaktsystem SMART.POINT oder das Schienensystem SMART.TRACK planen: die 24 Volt LED-Systemleuchten sind für beide Systeme geeignet.

DIE VORTEILE AUF EINEN BLICK:

EFFIZIENT

- Maximale Leuchteneffizienz dank exakt aufeinander abgestimmter Komponenten
- Leistungsspektrum von 550 – 1400 lm durchschnittliche Effizienz: > 80 lm/W
- Hochwirksames Temperaturmanagement: LED-Lebensdauer mind. 50.000 Betriebsstunden

FLEXIBEL

- Adaptierbar an Schiene oder Punktauslass
- Schnelle, werkzeuglose Adaption durch Steckkontaktmechanik
- Strahler, Raumlichtern und Pendelleuchten für verschiedene Beleuchtungsaufgaben

DIMMBAR

- Integrierter Signalpol ermöglicht digitale Lichtsteuerung über DALI, KNX oder DMX in Verbindung mit einer SMART.POINT Adaption

HOCHWERTIG

- Exakt auf die jeweilige Leuchte abgestimmte Reflektor- und Linsentechnik bzw. Prismatic für ein optimales Lichtbild
- Präzise gefertigte Leuchtenkörper aus Vollmaterial, wie z. B. Aluminium
- Reduziertes, edles Design
- "Made in Germany"

LEUCHTENÜBERSICHT

Sämtliche Leuchten sind mit der bewährten Steckkontakttechnik von OLIGO ausgestattet. Konstruktiv darauf abgestimmte Steckkontaktbuchsen und Schienenadapter ermöglichen maximale Flexibilität bei der Leuchtenadaption.

STRAHLER



SENTRY PRO
Seite 21



SENTRY
Seite 21



AVIATION PRO
Seite 22



AVIATION
Seite 23

STRAHLER



RIDGE MAX
Seite 25



RIDGE
Seite 25



A LITTLE BIT MORE
Seite 27

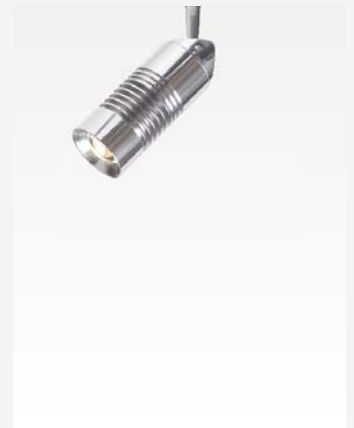

A LITTLE BIT
Seite 27

ADAPTER



SMART.TRACK
Seite 45



SMART.POINT
Seite 58

STRAHLER



HUBBLE
Seite 28



KELVEEN
Seite 29

RAUMLICHTER



41 DEGREES
Seite 30



FLAVIA
Seite 31

PENDELLEUCHTEN



BIRLY
Seite 32



BOURBON
Seite 33













A LITTLE BIT
Seite 34

LEISTUNGSDATEN





SCHNELLÜBERSICHT

Alle Angaben zum Leuchtenlichtstrom entsprechen tatsächlich gemessenen Werten bei Betriebstemperatur der Leuchte. Mit Ausnahme des Raumlichtes FLAVIA lassen sich alle Leuchten im Rahmen einer Bus-Installation mittels DALI-Konverter dimmen.

STRAHLER

	Name	Lumen	Watt	3000 K	3500 K	4000 K	Abstrahlwinkel	Lichtlenkung
	SENTRY PRO	1400	15,7	–	•	•	23°, 41°	Reflektor
	AVIATION PRO	1200	13,9	–	•	•	23°, 41°	Reflektor
	RIDGE MAX	1200	13,9	–	•	•	23°, 41°	Reflektor
	SENTRY	1150	13,9	–	•	•	23°, 41°	Reflektor
	KELVEEN	1150	12,5	•	•	–	40°, 90°	Linse, austauschbar
	A LITTLE BIT MORE	1100	11	–	•	•	variabel: 20 – 60°	Linse
	AVIATION	700	8,4	•	•	–	23°, 41°	Reflektor
	HUBBLE	700	10,5	•	•	–	variabel: 20 – 50°	Linse
	RIDGE	550	8	•	–	–	41°	Reflektor
	A LITTLE BIT	550	8	•	–	–	variabel: 20 – 60°	Linse

RAUMLICHTER

	Name	Lumen	Watt	2700 K	3000 K	3500 K	Abstrahlwinkel	Lichtlenkung
	41 DEGREES	600	11	•	•	–	diffus	Prismatik
	FLAVIA	200	4,8	•	•	–	diffus	Prismatik, geschlossen
	FLAVIA	150	4,8	•	•	–	diffus	Prismatik, offen
	FLAVIA	100	4,8	•	•	–	diffus	Prismatik, transluzent

PENDELLEUCHTEN

	Name	Lumen	Watt	2700 K	3000 K	3500 K	Abstrahlwinkel	Lichtlenkung
	BIRLY	750	8,8	–	•	–	diffus	–
	BOURBON	750	8,8	–	•	–	diffus	–
	A LITTLE BIT	550	8	–	•	–	variabel: 20 – 60°	Linse



SENTRY PRO

EIGENSCHAFTEN

Strahler

Drehbar / schwenkbar
Hochglanz-Reflektor
Dimmbar über DALI Konverter

Leistungsdaten

24 V DC / LED / 3500 bzw. 4000 K /
1400 lm / 15,7 W / 23° bzw. 41° /
CRI >80 / 50.000 h
Energieeffizienzklasse: A+

Material

Aluminium

Gewicht

1,3 kg

Design

Team OLIGO

TECHNISCHE HINWEISE

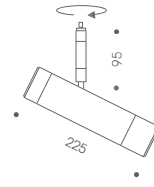
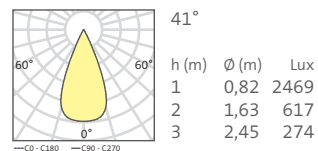
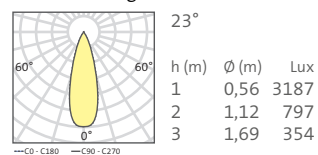
**Lichtverteilung****Montage**

Aufgrund des Eigengewichtes wird eine Adaption an SMART.TRACK nicht empfohlen

ARTIKEL

Typ	lm	K	W	Winkel	Farbe	Artikelnummer
LED	1400	3500	15,7	23°	Chrom matt	20-867-22-06
					Weiß matt	20-867-22-21
					Schwarz matt	20-867-22-23
LED	1400	3500	15,7	41°	Chrom matt	20-867-23-06
					Weiß matt	20-867-23-21
					Schwarz matt	20-867-23-23
LED	1400	4000	15,7	23°	Chrom matt	20-867-24-06
					Weiß matt	20-867-24-21
					Schwarz matt	20-867-24-23
LED	1400	4000	15,7	41°	Chrom matt	20-867-25-06
					Weiß matt	20-867-25-21
					Schwarz matt	20-867-25-23

FARBEN



Chrom matt

Weiß matt

Schwarz matt

SENTRY

EIGENSCHAFTEN

Strahler

Drehbar / schwenkbar
Hochglanz-Reflektor
Dimmbar über DALI Konverter

Leistungsdaten

24 V DC / LED / 3500 bzw. 4000 K /
1150 lm / 13,9 W / 23° bzw. 41° /
CRI >80 / 50.000 h
Energieeffizienzklasse: A+

Material

Aluminium

Gewicht

0,7 kg

Design

Team OLIGO

TECHNISCHE HINWEISE

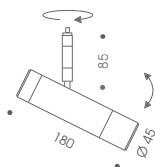
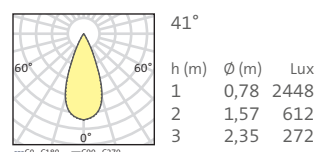
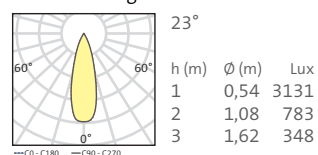
**Lichtverteilung**

ARTIKEL

Typ	lm	K	W	Winkel	Farbe	Artikelnummer
LED	1150	3500	13,9	23°	Chrom matt	20-867-12-06
					Weiß matt	20-867-12-21
					Schwarz matt	20-867-12-23
LED	1150	3500	13,9	41°	Chrom matt	20-867-13-06
					Weiß matt	20-867-13-21
					Schwarz matt	20-867-13-23
LED	1150	4000	13,9	23°	Chrom matt	20-867-14-06
					Weiß matt	20-867-14-21
					Schwarz matt	20-867-14-23
LED	1150	4000	13,9	41°	Chrom matt	20-867-15-06
					Weiß matt	20-867-15-21
					Schwarz matt	20-867-15-23

FARBEN



Chrom matt

Weiß matt

Schwarz matt

AVIATION PRO

EIGENSCHAFTEN

Strahler
Drehbar / schwenkbar
Stange 155 bzw. 230 mm
Hochglanz-Reflektor
Dimmbar über DALI Konverter

Leistungsdaten
24 V DC / LED / 3500 bzw. 4000 K /
1200 lm / 13,9 W / 23° bzw. 41° /
CRI >80 / 50.000 h
Energieeffizienzklasse: A+

Material
Aluminium

Gewicht
0,6 kg

Design
Böhler Design

TECHNISCHE HINWEISE

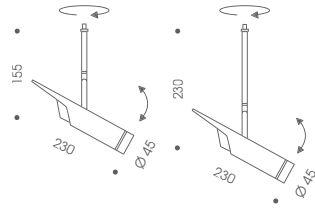

Lichtverteilung

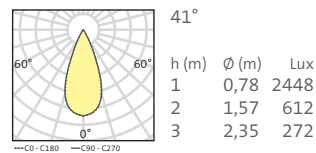
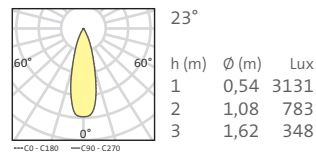

ARTIKEL

Stangenlänge 155 mm

Typ	lm	K	W	Winkel	Farbe	Artikelnummer
LED	1200	3500	13,9	23°	Chrom matt	20-875-14-06
					Weiß matt	20-875-14-21
					Schwarz matt	20-875-14-23
LED	1200	3500	13,9	41°	Chrom matt	20-875-15-06
					Weiß matt	20-875-15-21
					Schwarz matt	20-875-15-23
LED	1200	4000	13,9	23°	Chrom matt	20-875-16-06
					Weiß matt	20-875-16-21
					Schwarz matt	20-875-16-23
LED	1200	4000	13,9	41°	Chrom matt	20-875-17-06
					Weiß matt	20-875-17-21
					Schwarz matt	20-875-17-23

ARTIKEL

Stangenlänge 230 mm

Typ	lm	K	W	Winkel	Farbe	Artikelnummer
LED	1200	3500	13,9	23°	Chrom matt	20-875-24-06
					Weiß matt	20-875-24-21
					Schwarz matt	20-875-24-23
LED	1200	3500	13,9	41°	Chrom matt	20-875-25-06
					Weiß matt	20-875-25-21
					Schwarz matt	20-875-25-23
LED	1200	4000	13,9	23°	Chrom matt	20-875-26-06
					Weiß matt	20-875-26-21
					Schwarz matt	20-875-26-23
LED	1200	4000	13,9	41°	Chrom matt	20-875-27-06
					Weiß matt	20-875-27-21
					Schwarz matt	20-875-27-23

FARBEN



Chrom matt

Weiß matt

Schwarz matt



AVIATION

EIGENSCHAFTEN

Strahler
 Drehbar / schwenkbar
 Stange 155 bzw. 230 mm
 Hochglanz-Reflektor
 Dimmbar über DALI Konverter

Leistungsdaten
 24 V DC / LED / 3000 bzw. 3500 K /
 700 lm / 8,4 W / 23° bzw. 41° /
 CRI >80 / 50.000 h
 Energieeffizienzklasse: A+

Material
 Aluminium

Gewicht
 0,5 kg

Design
 Böhler Design

TECHNISCHE HINWEISE

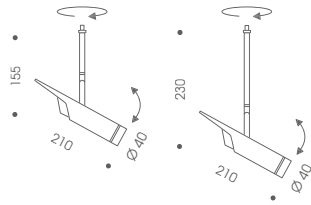

Lichtverteilung

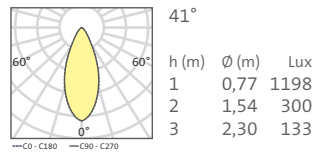
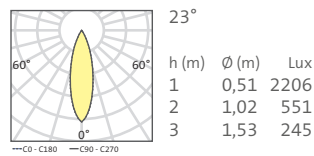

ARTIKEL

Stangenlänge 155 mm

Typ	lm	K	W	Winkel	Farbe	Artikelnummer
LED	700	3000	8,4	23°	Chrom matt	20-875-10-06
					Weiß matt	20-875-10-21
					Schwarz matt	20-875-10-23
LED	700	3000	8,4	41°	Chrom matt	20-875-11-06
					Weiß matt	20-875-11-21
					Schwarz matt	20-875-11-23
LED	700	3500	8,4	23°	Chrom matt	20-875-12-06
					Weiß matt	20-875-12-21
					Schwarz matt	20-875-12-23
LED	700	3500	8,4	41°	Chrom matt	20-875-13-06
					Weiß matt	20-875-13-21
					Schwarz matt	20-875-13-23

ARTIKEL

Stangenlänge 230 mm

Typ	lm	K	W	Winkel	Farbe	Artikelnummer
LED	700	3000	8,4	23°	Chrom matt	20-875-20-06
					Weiß matt	20-875-20-21
					Schwarz matt	20-875-20-23
LED	700	3000	8,4	41°	Chrom matt	20-875-21-06
					Weiß matt	20-875-21-21
					Schwarz matt	20-875-21-23
LED	700	3500	8,4	23°	Chrom matt	20-875-22-06
					Weiß matt	20-875-22-21
					Schwarz matt	20-875-22-23
LED	700	3500	8,4	41°	Chrom matt	20-875-23-06
					Weiß matt	20-875-23-21
					Schwarz matt	20-875-23-23

FARBEN



Chrom matt





Weiß matt





Schwarz matt

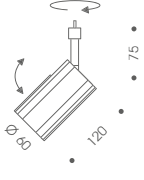
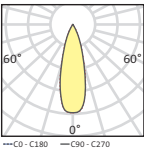
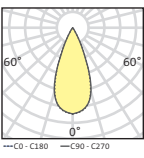

RIDGE MAX

EIGENSCHAFTEN		TECHNISCHE HINWEISE		ARTIKEL																																																														
Strahler Drehbar / schwenkbar Hochglanz-Reflektor Dimmbar über DALI Konverter				3500 K																																																														
Leistungsdaten 24 V DC / LED / 3500 bzw. 4000 K / 1200 lm / 13,9 W / 23° bzw. 41° / CRI >80 / 50.000 h Energieeffizienzklasse: A+		Lichtverteilung  <table border="1"> <thead> <tr> <th>h (m)</th> <th>Ø (m)</th> <th>Lux</th> </tr> </thead> <tbody> <tr> <td>1</td> <td>0,54</td> <td>3131</td> </tr> <tr> <td>2</td> <td>1,08</td> <td>783</td> </tr> <tr> <td>3</td> <td>1,62</td> <td>348</td> </tr> </tbody> </table>		h (m)	Ø (m)	Lux	1	0,54	3131	2	1,08	783	3	1,62	348	<table border="1"> <thead> <tr> <th>Typ</th> <th>lm</th> <th>W</th> <th>Winkel</th> <th>Farbe Stange</th> <th>Farbe Korpus</th> <th>Artikelnummer</th> </tr> </thead> <tbody> <tr> <td rowspan="3">LED</td> <td rowspan="3">1200</td> <td rowspan="3">13,9</td> <td rowspan="3">23°</td> <td>Chrom matt</td> <td>Chrom matt</td> <td>20-881-11-06</td> </tr> <tr> <td>Weiß matt</td> <td>Weiß matt</td> <td>20-881-12-21</td> </tr> <tr> <td>Chrom</td> <td>Schwarz matt</td> <td>20-881-10-23</td> </tr> <tr> <td rowspan="3">LED</td> <td rowspan="3">1200</td> <td rowspan="3">13,9</td> <td rowspan="3">41°</td> <td>Schwarz matt</td> <td>Schwarz matt</td> <td>20-881-13-23</td> </tr> <tr> <td>Chrom matt</td> <td>Chrom matt</td> <td>20-881-31-06</td> </tr> <tr> <td>Weiß matt</td> <td>Weiß matt</td> <td>20-881-32-21</td> </tr> <tr> <td></td> <td></td> <td></td> <td></td> <td>Chrom</td> <td>Schwarz matt</td> <td>20-881-30-23</td> </tr> <tr> <td></td> <td></td> <td></td> <td></td> <td>Schwarz matt</td> <td>Schwarz matt</td> <td>20-881-33-23</td> </tr> </tbody> </table>				Typ	lm	W	Winkel	Farbe Stange	Farbe Korpus	Artikelnummer	LED	1200	13,9	23°	Chrom matt	Chrom matt	20-881-11-06	Weiß matt	Weiß matt	20-881-12-21	Chrom	Schwarz matt	20-881-10-23	LED	1200	13,9	41°	Schwarz matt	Schwarz matt	20-881-13-23	Chrom matt	Chrom matt	20-881-31-06	Weiß matt	Weiß matt	20-881-32-21					Chrom	Schwarz matt	20-881-30-23					Schwarz matt	Schwarz matt	20-881-33-23
h (m)	Ø (m)	Lux																																																																
1	0,54	3131																																																																
2	1,08	783																																																																
3	1,62	348																																																																
Typ	lm	W	Winkel	Farbe Stange	Farbe Korpus	Artikelnummer																																																												
LED	1200	13,9	23°	Chrom matt	Chrom matt	20-881-11-06																																																												
				Weiß matt	Weiß matt	20-881-12-21																																																												
				Chrom	Schwarz matt	20-881-10-23																																																												
LED	1200	13,9	41°	Schwarz matt	Schwarz matt	20-881-13-23																																																												
				Chrom matt	Chrom matt	20-881-31-06																																																												
				Weiß matt	Weiß matt	20-881-32-21																																																												
				Chrom	Schwarz matt	20-881-30-23																																																												
				Schwarz matt	Schwarz matt	20-881-33-23																																																												
Material Aluminium		 <table border="1"> <thead> <tr> <th>h (m)</th> <th>Ø (m)</th> <th>Lux</th> </tr> </thead> <tbody> <tr> <td>1</td> <td>0,78</td> <td>2448</td> </tr> <tr> <td>2</td> <td>1,57</td> <td>612</td> </tr> <tr> <td>3</td> <td>2,35</td> <td>272</td> </tr> </tbody> </table>		h (m)	Ø (m)	Lux	1	0,78	2448	2	1,57	612	3	2,35	272	ARTIKEL 4000 K																																																		
h (m)	Ø (m)	Lux																																																																
1	0,78	2448																																																																
2	1,57	612																																																																
3	2,35	272																																																																
Gewicht 0,5 kg				<table border="1"> <thead> <tr> <th>Typ</th> <th>lm</th> <th>W</th> <th>Winkel</th> <th>Farbe Stange</th> <th>Farbe Korpus</th> <th>Artikelnummer</th> </tr> </thead> <tbody> <tr> <td rowspan="3">LED</td> <td rowspan="3">1200</td> <td rowspan="3">13,9</td> <td rowspan="3">23°</td> <td>Chrom matt</td> <td>Chrom matt</td> <td>20-881-21-06</td> </tr> <tr> <td>Weiß matt</td> <td>Weiß matt</td> <td>20-881-22-21</td> </tr> <tr> <td>Chrom</td> <td>Schwarz matt</td> <td>20-881-20-23</td> </tr> <tr> <td rowspan="3">LED</td> <td rowspan="3">1200</td> <td rowspan="3">13,9</td> <td rowspan="3">41°</td> <td>Schwarz matt</td> <td>Schwarz matt</td> <td>20-881-23-23</td> </tr> <tr> <td>Chrom matt</td> <td>Chrom matt</td> <td>20-881-41-06</td> </tr> <tr> <td>Weiß matt</td> <td>Weiß matt</td> <td>20-881-42-21</td> </tr> <tr> <td></td> <td></td> <td></td> <td></td> <td>Chrom</td> <td>Schwarz matt</td> <td>20-881-40-23</td> </tr> <tr> <td></td> <td></td> <td></td> <td></td> <td>Schwarz matt</td> <td>Schwarz matt</td> <td>20-881-43-23</td> </tr> </tbody> </table>				Typ	lm	W	Winkel	Farbe Stange	Farbe Korpus	Artikelnummer	LED	1200	13,9	23°	Chrom matt	Chrom matt	20-881-21-06	Weiß matt	Weiß matt	20-881-22-21	Chrom	Schwarz matt	20-881-20-23	LED	1200	13,9	41°	Schwarz matt	Schwarz matt	20-881-23-23	Chrom matt	Chrom matt	20-881-41-06	Weiß matt	Weiß matt	20-881-42-21					Chrom	Schwarz matt	20-881-40-23					Schwarz matt	Schwarz matt	20-881-43-23												
Typ	lm	W	Winkel	Farbe Stange	Farbe Korpus	Artikelnummer																																																												
LED	1200	13,9	23°	Chrom matt	Chrom matt	20-881-21-06																																																												
				Weiß matt	Weiß matt	20-881-22-21																																																												
				Chrom	Schwarz matt	20-881-20-23																																																												
LED	1200	13,9	41°	Schwarz matt	Schwarz matt	20-881-23-23																																																												
				Chrom matt	Chrom matt	20-881-41-06																																																												
				Weiß matt	Weiß matt	20-881-42-21																																																												
				Chrom	Schwarz matt	20-881-40-23																																																												
				Schwarz matt	Schwarz matt	20-881-43-23																																																												
Design Team OLIGO				FARBEN  <p>Chrom matt / Chrom matt Weiß matt / Weiß matt Chrom / Schwarz matt</p>																																																														

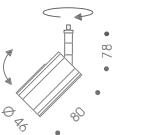
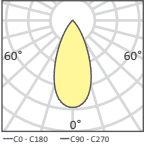
RIDGE

EIGENSCHAFTEN		TECHNISCHE HINWEISE		ARTIKEL																																																	
Strahler Drehbar / schwenkbar Hochglanz-Reflektor Dimmbar über DALI Konverter				3000 K																																																	
Leistungsdaten 24 V DC / LED / 3000 K / 550 lm / 8 W / 41° / CRI >80 / 50.000 h Energieeffizienzklasse: A+		Lichtverteilung  <table border="1"> <thead> <tr> <th>h (m)</th> <th>Ø (m)</th> <th>Lux</th> </tr> </thead> <tbody> <tr> <td>1</td> <td>0,85</td> <td>708</td> </tr> <tr> <td>2</td> <td>1,71</td> <td>177</td> </tr> <tr> <td>3</td> <td>2,56</td> <td>79</td> </tr> </tbody> </table>		h (m)	Ø (m)	Lux	1	0,85	708	2	1,71	177	3	2,56	79	<table border="1"> <thead> <tr> <th>Typ</th> <th>lm</th> <th>K</th> <th>W</th> <th>Farbe Stange</th> <th>Farbe Korpus</th> <th>Artikelnummer</th> </tr> </thead> <tbody> <tr> <td rowspan="3">LED</td> <td rowspan="3">550</td> <td rowspan="3">3000</td> <td rowspan="3">8</td> <td>Chrom matt</td> <td>Chrom matt</td> <td>20-889-12-06</td> </tr> <tr> <td>Weiß matt</td> <td>Weiß matt</td> <td>20-889-10-21</td> </tr> <tr> <td>Chrom</td> <td>Weiß matt</td> <td>20-889-11-21</td> </tr> <tr> <td></td> <td></td> <td></td> <td></td> <td>Chrom matt</td> <td>Weiß matt</td> <td>20-889-12-21</td> </tr> <tr> <td></td> <td></td> <td></td> <td></td> <td>Chrom</td> <td>Schwarz matt</td> <td>20-889-11-23</td> </tr> </tbody> </table>				Typ	lm	K	W	Farbe Stange	Farbe Korpus	Artikelnummer	LED	550	3000	8	Chrom matt	Chrom matt	20-889-12-06	Weiß matt	Weiß matt	20-889-10-21	Chrom	Weiß matt	20-889-11-21					Chrom matt	Weiß matt	20-889-12-21					Chrom	Schwarz matt	20-889-11-23
h (m)	Ø (m)	Lux																																																			
1	0,85	708																																																			
2	1,71	177																																																			
3	2,56	79																																																			
Typ	lm	K	W	Farbe Stange	Farbe Korpus	Artikelnummer																																															
LED	550	3000	8	Chrom matt	Chrom matt	20-889-12-06																																															
				Weiß matt	Weiß matt	20-889-10-21																																															
				Chrom	Weiß matt	20-889-11-21																																															
				Chrom matt	Weiß matt	20-889-12-21																																															
				Chrom	Schwarz matt	20-889-11-23																																															
Material Aluminium				FARBEN  <p>Chrom / Weiß matt Weiß matt / Weiß matt Chrom / Schwarz matt</p>																																																	
Gewicht 0,2 kg																																																					
Design Team OLIGO																																																					



A LITTLE BIT MORE

EIGENSCHAFTEN	
Strahler	Drehbar / schwenkbar Abstrahlwinkel stufenlos zwischen Strukturierte Glaslinse 20° und 60° einstellbar Dimmbar über DALI Konverter
Leistungsdaten	24 V DC / LED / 3500 bzw. 4000 K / 1100 lm / 11 W / 20° – 60° / CRI >80 / 50.000 h Energieeffizienzklasse: A+
Material	Aluminium, Glaslinse
Gewicht	0,6 kg
Design	Team OLIGO

TECHNISCHE HINWEISE													
Lichtverteilung													
	<table border="1"> <thead> <tr> <th>h (m)</th> <th>Ø (m)</th> <th>Lux</th> </tr> </thead> <tbody> <tr> <td>1</td> <td>0,62</td> <td>2288</td> </tr> <tr> <td>2</td> <td>1,24</td> <td>572</td> </tr> <tr> <td>3</td> <td>1,86</td> <td>254</td> </tr> </tbody> </table>	h (m)	Ø (m)	Lux	1	0,62	2288	2	1,24	572	3	1,86	254
h (m)	Ø (m)	Lux											
1	0,62	2288											
2	1,24	572											
3	1,86	254											
	<table border="1"> <thead> <tr> <th>h (m)</th> <th>Ø (m)</th> <th>Lux</th> </tr> </thead> <tbody> <tr> <td>1</td> <td>1,09</td> <td>1395</td> </tr> <tr> <td>2</td> <td>2,18</td> <td>349</td> </tr> <tr> <td>3</td> <td>3,27</td> <td>155</td> </tr> </tbody> </table>	h (m)	Ø (m)	Lux	1	1,09	1395	2	2,18	349	3	3,27	155
h (m)	Ø (m)	Lux											
1	1,09	1395											
2	2,18	349											
3	3,27	155											

ARTIKEL						
3500 K						
Typ	lm	W	Farbe Stange	Farbe Korpus	Artikelnummer	
LED	1100	11	Chrom	Chrom	20-882-10-05	
			Chrom matt	Chrom matt	20-882-11-06	
			Chrom	Weiß matt	20-882-10-21	
			Weiß matt	Weiß matt	20-882-12-21	
			Chrom	Schwarz matt	20-882-10-23	
			Schwarz matt	Schwarz matt	20-882-13-23	

ARTIKEL						
4000 K						
Typ	lm	W	Farbe Stange	Farbe Korpus	Artikelnummer	
LED	1100	11	Chrom	Chrom	20-882-30-05	
			Chrom matt	Chrom matt	20-882-31-06	
			Chrom	Weiß matt	20-882-30-21	
			Weiß matt	Weiß matt	20-882-32-21	
			Chrom	Schwarz matt	20-882-30-23	
			Schwarz matt	Schwarz matt	20-882-33-23	

FARBEN				
Chrom / Chrom	Chrom matt / Chrom matt	Weiß matt / Weiß matt	Chrom / Schwarz matt	

A LITTLE BIT

EIGENSCHAFTEN	
Strahler	Drehbar / schwenkbar Stange 60 bzw. 140 mm Strukturierte Glaslinse Abstrahlwinkel stufenlos zwischen 20° und 60° einstellbar Dimmbar über DALI Konverter
Leistungsdaten	24 V DC / LED / 3000 K / 550 lm / 8 W / 20° – 60° / CRI >80 / 50.000 h Energieeffizienzklasse: A+
Material	Aluminium, Glaslinse
Gewicht	0,3 kg
Design	Team OLIGO

TECHNISCHE HINWEISE													
Lichtverteilung													
	<table border="1"> <thead> <tr> <th>h (m)</th> <th>Ø (m)</th> <th>Lux</th> </tr> </thead> <tbody> <tr> <td>1</td> <td>0,39</td> <td>1667</td> </tr> <tr> <td>2</td> <td>0,78</td> <td>417</td> </tr> <tr> <td>3</td> <td>1,17</td> <td>185</td> </tr> </tbody> </table>	h (m)	Ø (m)	Lux	1	0,39	1667	2	0,78	417	3	1,17	185
h (m)	Ø (m)	Lux											
1	0,39	1667											
2	0,78	417											
3	1,17	185											
	<table border="1"> <thead> <tr> <th>h (m)</th> <th>Ø (m)</th> <th>Lux</th> </tr> </thead> <tbody> <tr> <td>1</td> <td>1,36</td> <td>468</td> </tr> <tr> <td>2</td> <td>2,72</td> <td>117</td> </tr> <tr> <td>3</td> <td>4,08</td> <td>52</td> </tr> </tbody> </table>	h (m)	Ø (m)	Lux	1	1,36	468	2	2,72	117	3	4,08	52
h (m)	Ø (m)	Lux											
1	1,36	468											
2	2,72	117											
3	4,08	52											

ARTIKEL						
Stangenlänge 60 mm						
Typ	lm	K	W	Farbe Stange	Farbe Korpus	Artikelnummer
LED	550	3000	8	Chrom	Chrom	20-898-22-05
				Chrom matt	Chrom matt	20-898-22-06

ARTIKEL						
Stangenlänge 140 mm						
Typ	lm	K	W	Farbe Stange	Farbe Korpus	Artikelnummer
LED	550	3000	8	Chrom	Chrom	20-898-32-05
				Chrom matt	Chrom matt	20-898-32-06

FARBEN UND VARIANTEN				
Chrom / 60 mm	Chrom matt / 60 mm	Chrom / 140 mm	Chrom matt / 140 mm	

HUBBLE

EIGENSCHAFTEN

Strahler

Drehbar / schwenkbar
 Strukturierte Glaslinse
 Abstrahlwinkel stufenlos zwischen
 20° und 50° einstellbar
 Dimmbar über DALI Konverter

Leistungsdaten

24 V DC / LED / 3000 bzw. 3500 K /
 700 lm / 10,5 W / 20° - 50° /
 CRI >80 / 50.000 h
 Energieeffizienzklasse: A

Material

Aluminium

Gewicht

0,8 kg

Design

Böhler Design

TECHNISCHE HINWEISE

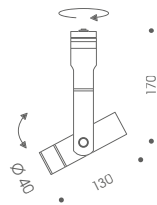

Lichtverteilung

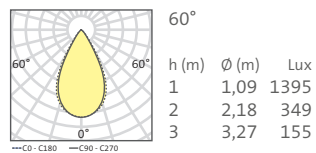
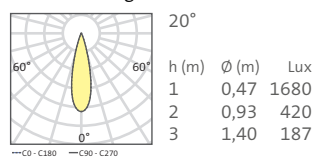

Montage

Für SMART.TRACK bitte Version
 mit integriertem Schienenadapter
 bestellen

ARTIKEL

SMART.POINT

Typ	lm	K	W	Farbe Korpus	Artikelnummer
LED	700	3000	10,5	Chrom matt	20-872-11-06
				Weiß matt	20-872-11-21
				Schwarz matt	20-872-11-23
LED	700	3500	10,5	Chrom matt	20-872-12-06
				Weiß matt	20-872-12-21
				Schwarz matt	20-872-12-23

ARTIKEL

SMART.TRACK, Schienenadapter integriert

Typ	lm	K	W	Farbe Korpus	Artikelnummer
LED	700	3000	10,5	Chrom matt	22-872-11-06
				Weiß matt	22-872-11-21
				Schwarz matt	22-872-11-23
LED	700	3500	10,5	Chrom matt	22-872-12-06
				Weiß matt	22-872-12-21
				Schwarz matt	22-872-12-23

FARBEN



Chrom matt



Weiß matt



Schwarz matt



KELVEEN

EIGENSCHAFTEN

Strahler

Drehbar / schwenkbar
 Strukturierte Glaslinse
 Linse austauschbar
 Optional dichroitischer Filter
 Dimmbar über DALI Konverter

Leistungsdaten

24 V DC / LED / 3000 bzw. 3500 K /
 1150 lm / 12,5 W / 40° bzw. 90° /
 CRI >80 / 50.000 h
 Energieeffizienzklasse: A+

Material

Thermoplast, Aluminium, Glas

Gewicht

0,4 kg

Design

Team OLIGO

TECHNISCHE HINWEISE

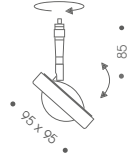

Lichtverteilung

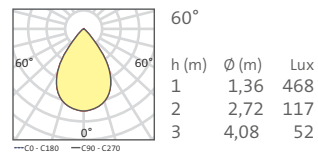
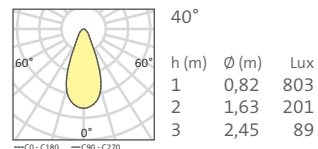

ARTIKEL

3000 K

Typ	lm	W	Winkel	Farbe Korpus	Artikelnummer
LED	1150	12,5	40°	Chrom matt	20-869-10-06
				Weiß matt	20-869-10-21
				Schwarz matt	20-869-10-23
LED	1150	12,5	90°	Chrom matt	20-869-11-06
				Weiß matt	20-869-11-21
				Schwarz matt	20-869-11-23

ARTIKEL

3500 K

Typ	lm	W	Winkel	Farbe Korpus	Artikelnummer
LED	1150	12,5	40°	Chrom matt	20-869-12-06
				Weiß matt	20-869-12-21
				Schwarz matt	20-869-12-23
LED	1150	12,5	90°	Chrom matt	20-869-13-06
				Weiß matt	20-869-13-21
				Schwarz matt	20-869-13-23

FARBEN



Chrom matt



Weiß matt



Schwarz matt

ZUBEHÖR

Dichroitischer Filter

Größe (mm)	Farbe	Artikelnummer
Ø 50	Rot	62-222-10-24
	Gelb	62-222-10-33
	Grün	62-222-10-35
	Blau	62-222-10-37
	Magenta	62-222-10-46



OHNE FILTER



FILTER ROT



41 DEGREES

EIGENSCHAFTEN

Raumlicht

Drehbar / schwenkbar
Prismatik
Dimmbar über DALI Konverter

Leistungsdaten

24 V DC / LED / 2700 bzw. 3000 K /
600 lm / 11 W / CRI >80 / 50.000 h
Energieeffizienzklasse: A

Material

Aluminium

Gewicht

0,3 kg

Design

Ottenwälder und Ottenwälder

TECHNISCHE HINWEISE

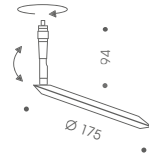

Lichtverteilung

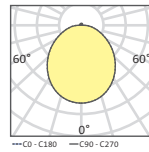

ARTIKEL

2700 K

Typ	lm	W	Farbe Korpus	Artikelnummer
LED	600	11	Chrom matt	20-871-10-06
			Weiß matt	20-871-10-21
			Schwarz matt	20-871-10-23

ARTIKEL

3000 K

Typ	lm	W	Farbe Korpus	Artikelnummer
LED	600	11	Chrom matt	20-871-11-06
			Weiß matt	20-871-11-21
			Schwarz matt	20-871-11-23

FARBEN



Chrom matt



Weiß matt



Schwarz matt



FLAVIA

EIGENSCHAFTEN
Raumlicht Drehbar / schwenkbar Prismatik Schaltbar über DALI Konverter
Leistungsdaten 24 V DC / LED / 2700 bzw. 3000 K / 100-200 lm / 4,8 W / CRI >80 / 50.000 h Energieeffizienzklasse: A
Material Aluminium
Gewicht 0,2 kg
Design Ottenwälder und Ottenwälder

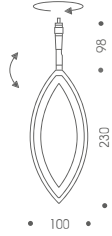
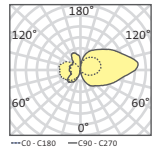
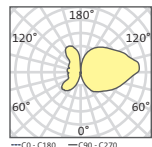
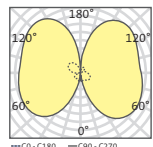
TECHNISCHE HINWEISE

Lichtverteilung offen 
geschlossen 
transluzent 

ARTIKEL						
Prismatik offen						
Typ	lm	W	K	Farbe Korpus	Artikelnummer	
LED	150	4,8	2700	Chrom matt	20-870-10-06	
				Weiß matt	20-870-10-21	
				Schwarz matt	20-870-10-23	
LED	150	4,8	3000	Chrom matt	20-870-12-06	
				Weiß matt	20-870-12-21	
				Schwarz matt	20-870-12-23	

ARTIKEL						
Prismatik geschlossen						
Typ	lm	W	K	Farbe Korpus	Artikelnummer	
LED	200	4,8	2700	Chrom matt	20-870-11-06	
				Weiß matt	20-870-11-21	
				Schwarz matt	20-870-11-23	
LED	200	4,8	3000	Chrom matt	20-870-13-06	
				Weiß matt	20-870-13-21	
				Schwarz matt	20-870-13-23	

PRISMATIKEN

offen geschlossen transluzent

ARTIKEL						
Prismatik transluzent						
Typ	lm	W	K	Farbe Korpus	Artikelnummer	
LED	100	4,8	2700	Chrom matt	20-870-18-06	
				Weiß matt	20-870-18-21	
				Schwarz matt	20-870-18-23	
LED	100	4,8	3000	Chrom matt	20-870-19-06	
				Weiß matt	20-870-19-21	
				Schwarz matt	20-870-19-23	



BIRLY

EIGENSCHAFTEN

Pendelleuchte
 Kürzbar ab Werk
 Optional Diffusorstab einsetzbar
 (im Lieferumfang enthalten)
 Dimmtaster
 Dimmbar über DALI Konverter

Leistungsdaten
 24 V DC / LED / 3000 K / 750 lm /
 8,8 W / CRI >80 / 50.000 h
 Energieeffizienzklasse: A+

Material
 Aluminium, Glas mundgeblasen

Design
 Team OLIGO

TECHNISCHE HINWEISE

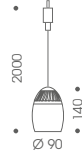

Gewicht
 0,5 kg

Sonderlänge
 Abhängung auf Anfrage bis 5 m
 Länge erhältlich.

ARTIKEL

Kühlkörper Weiß matt

Typ	lm	K	W	Schirm	Artikelnummer
LED	750	3000	8,8	Weiß matt	20-877-10-21/21

ARTIKEL

Kühlkörper Chrom matt

Typ	lm	K	W	Schirm	Artikelnummer
LED	750	3000	8,8	Weiß matt	20-877-10-06/21
				Grün glänzend	20-877-10-06/35
				Blau glänzend	20-877-10-06/37
				Orange glänzend	20-877-10-06/29

FARBEN



Chrom matt /
Weiß matt



Chrom matt /
Grün glänzend



Chrom matt /
Blau glänzend



Chrom matt /
Orange glänzend



Lichtwirkung ohne Diffusorstab



Lichtwirkung mit Diffusorstab

BOURBON

EIGENSCHAFTEN

Pendelleuchte
Kürzbar ab Werk
Dimmtaster
Dimmbar über DALI Konverter

Leistungsdaten
24 V DC / LED / 3000 K / 750 lm /
8,8 W / CRI >80 / 50.000 h
Energieeffizienzklasse: A+

Material
Aluminium, Glas mundgeblasen

Gewicht
0,3 kg

Design
Team OLIGO

TECHNISCHE HINWEISE

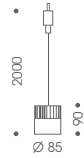

Sonderlänge
Abhängung auf Anfrage bis 5 m
Länge erhältlich.

ARTIKEL

Kühlkörper Weiß matt

Typ	lm	K	W	Schirm	Artikelnummer
LED	750	3000	8,8	Weiß matt	20-876-10-21/21

ARTIKEL

Kühlkörper Chrom matt

Typ	lm	K	W	Schirm	Artikelnummer
LED	750	3000	8,8	Weiß matt	20-876-10-06/21
				Grün glänzend	20-876-10-06/35
				Blau glänzend	20-876-10-06/37
				Orange glänzend	20-876-10-06/29

FARBEN

Weiß matt /
Weiß mattChrom matt /
Grün glänzendChrom matt /
Blau glänzendChrom matt /
Orange glänzend

A LITTLE BIT

EIGENSCHAFTEN

Pendelleuchte

Kürzbar ab Werk
Strukturierte Glaslinse
Abstrahlwinkel stufenlos zwischen
20° und 60° einstellbar
Dimmtaster
Dimmbar über DALI Konverter

Leistungsdaten

24 V DC / LED / 3000 K / 550 lm /
8 W / CRI >80 / 50.000 h
Energieeffizienzklasse: A+

Material

Aluminium

Gewicht

0,2 kg

Design

Team OLIGO

TECHNISCHE HINWEISE

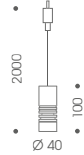

Sonderlänge

Abhängung auf Anfrage bis 5 m
Länge erhältlich.

ARTIKEL

Typ	lm	K	W	Farbe	Artikelnummer
LED	550	3000	8	Chrom	20-898-12-05
				Chrom matt	20-898-12-06

FARBEN



Chrom



Chrom matt







SMART.TRACK

Das minimalistische Schienen-System bietet eine flexible Infrastruktur für Beleuchtungskonzepte in privaten und gewerblich-öffentlichen Bereichen. Kleinstmöglicher Querschnitt, hochwertiges und zugleich reduziertes Design, dezente Systemadapter – dies sind nur einige der herausragenden Eigenschaften.

DIE VORTEILE AUF EINEN BLICK:

SYSTEM-DESIGN

- Besonders kompaktes Schienenformat: nur 17 x 17 mm
- Schienen in 500 mm und 1500 mm Länge verfügbar
- Große Systeme mit wenigen Verbindungsstellen realisierbar
- "Made in Germany"

INSTALLATION

- Zahlreiche Montageoptionen: Deckeneinbau, deckenbündig, mit Träger, abgependelt, auf Unterzügen
- Zahlreiche Verbinderoptionen: I-, L-, T-, X- und Flexverbinder
- Werkzeuglose Montage der Schiene in Träger und Abhängungen
- Werkzeuglose Montage von Adaptern und Leuchten
- Stromführende Teile mit Verpolungsschutz

DECKENNAH ODER DECKENFERN: SMART.TRACK BIETET VIEL FREIRAUM BEI PLANUNG UND INSTALLATION.

MONTAGE
Deckeneinbau

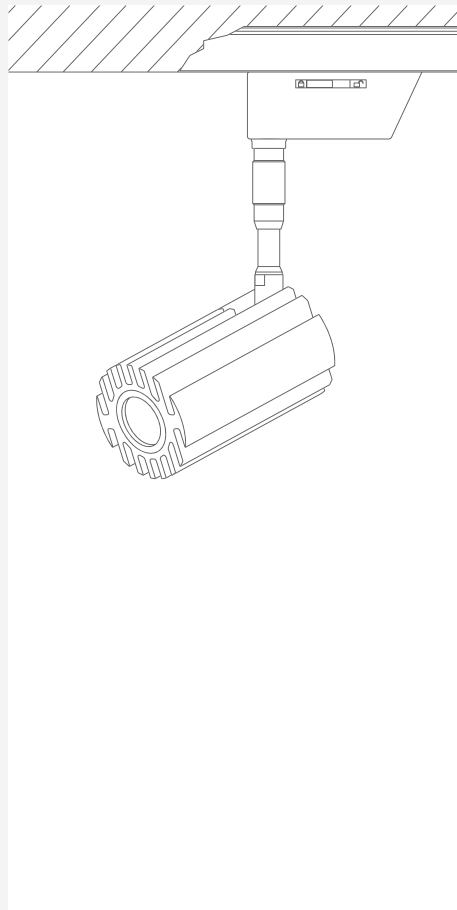

MONTAGE
Deckenbündig

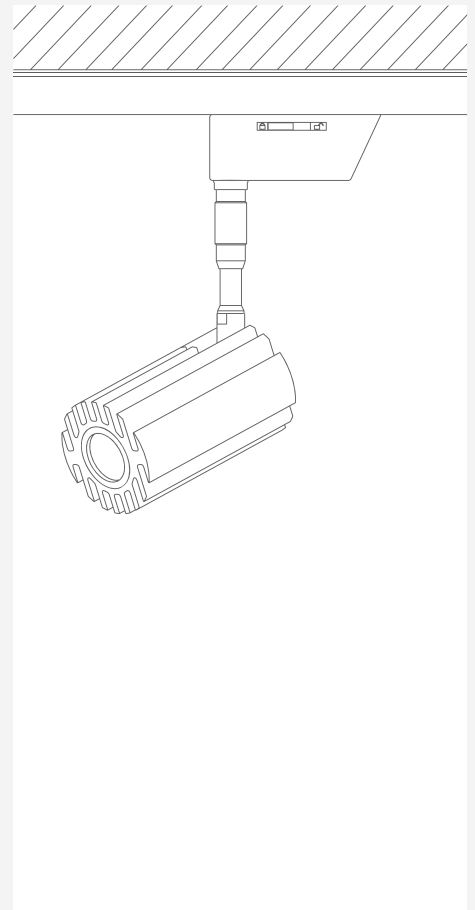

FLEXIBLE INSTALLATIONSMÖGLICHKEITEN

Das SMART.TRACK Schienensystem kann auf vielfältige Weise montiert werden. Die Schienen können in der Decke versenkt, deckenbündig, mit Trägern oder in abgependelter Form installiert werden.

VORGELOCHTE SCHIENE

Für eine deckenbündige Montage können Sie auf vorgelochte Schienenstränge zurückgreifen.

MONTAGE mit Träger

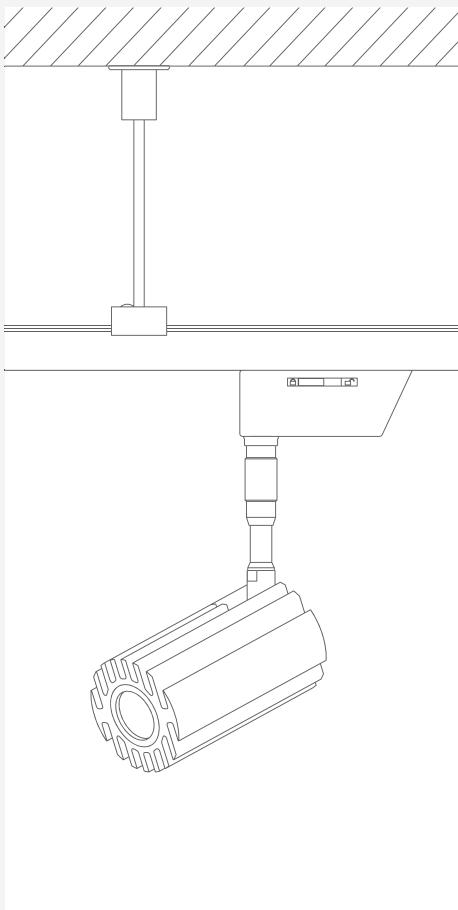

MONTAGE abgependelt

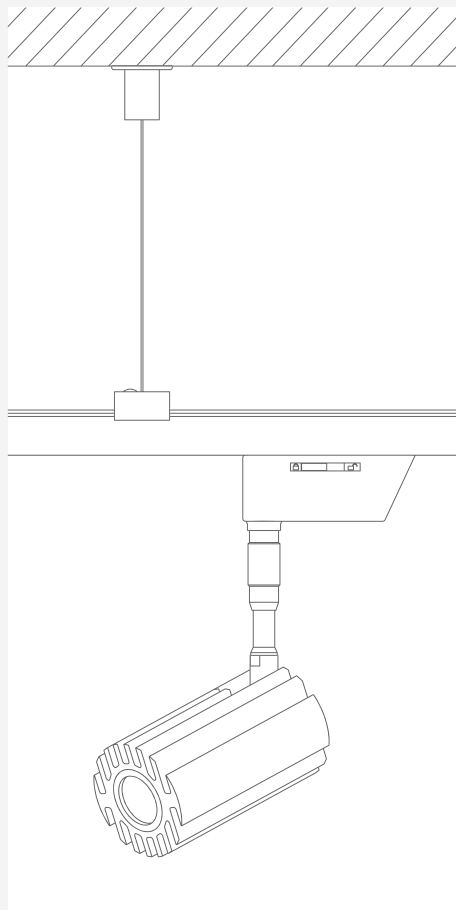

MONTAGE auf Unterzügen

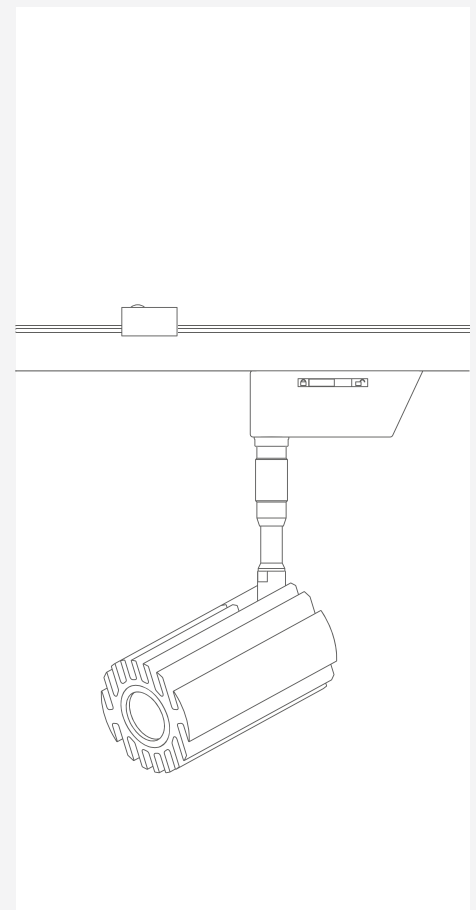

INNENLIEGENDE SCHIENENKUPPLUNG

Stabile Verbindungselemente, wie zum Beispiel T- und X-Verbinder, ermöglichen die Gestaltung individueller Schienenverläufe. Dank innenliegender Schienenkupplungen lassen sich die Schienenelemente nahezu unsichtbar miteinander verbinden.

SCHIENENTRÄGER BELIEBIG SETZEN

Bauliche Gegebenheiten geben oftmals vor, an welcher Stelle in der Decke ein Schienenträger befestigt werden kann. Die innenliegenden Schienenverbinder ermöglichen mehr Planungs- und Montagefreiheit. Unabhängig vom Sitz der Verbinder können die Befestigungspunkte an der Decke frei bestimmt werden.

TRÄGER FÜR SEITLICHE INSTALLATION

Eine weitere Variante stellt die Wandmontage dar. Sie eignet sich zur seitlichen Installation auf Unterzügen und Balken.

SCHNELL UND SICHER INSTALLIEREN: SMART.TRACK EIGNET SICH FÜR DIE 1-MANN MONTAGE.

SCHRITT 1 Schienen befestigen

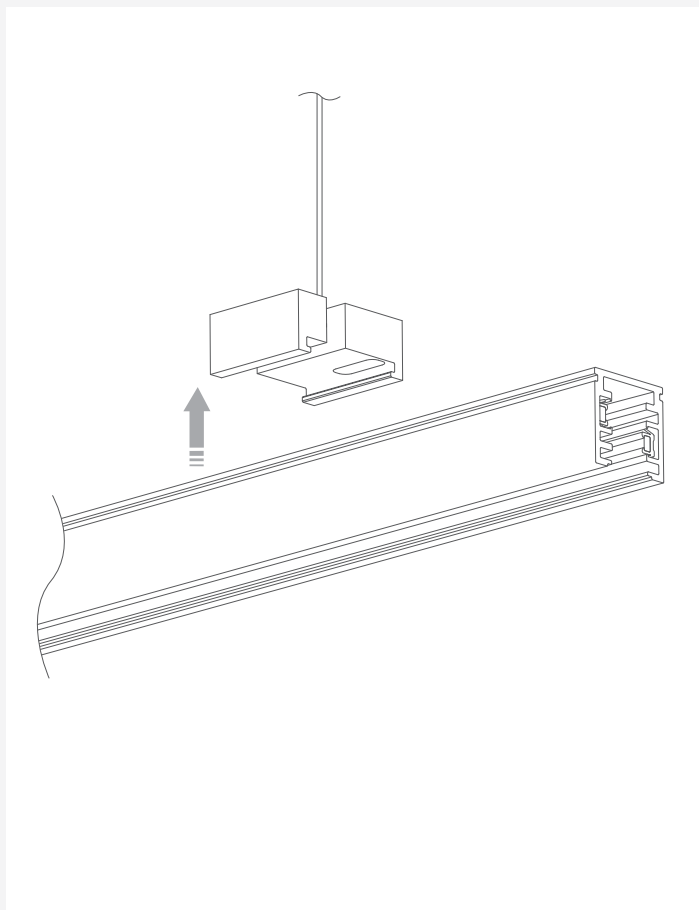

SCHRITT 2 Leuchtenadapter setzen

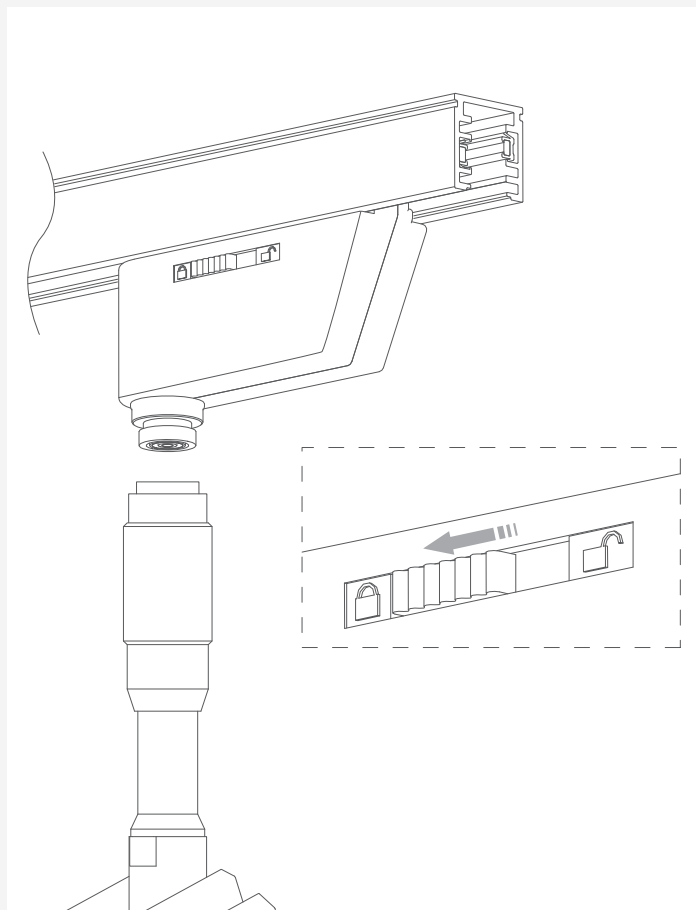

VON EINER PERSON INSTALLIERBAR

Die Montage von Beleuchtungssystemen gehört zum alltäglichen Installationsgeschäft. Ein einfacher, schneller und sicherer Einbau von Beleuchtungssystemen ist daher im Elektrohandwerk ein wichtiger Erfolgsfaktor.

OLIGO bietet mit den neuen 24 Volt Systemen die Basis für eine schnelle, zuverlässige Leuchteninstallation. Die teils patentierten Befestigungslösungen sind weitgehend werkzeuglos von einer Person zu montieren. Ein integrierter Verpolungsschutz in allen stromführenden Teilen sorgt für zusätzliche Montagesicherheit.

ADAPTER ARRETIEREN

Die Adapter werden an beliebiger Stelle in die Schiene eingesetzt und mit einem Schieberiegel arretiert. Anschließend werden die Leuchten aufgesteckt und mit der Schraubhülse befestigt. Alternativ können zuerst Leuchten und Adapter miteinander verbunden und dann gemeinsam in die Schiene eingesetzt werden.

Sowohl Leuchten als auch Adapter lassen sich jederzeit lösen und an anderer Stelle innerhalb des Schienenstrangs anbringen. Die Trennung von der Spannungsversorgung ist dazu nicht erforderlich.

SCHRITT 3 Schienenenden isolieren

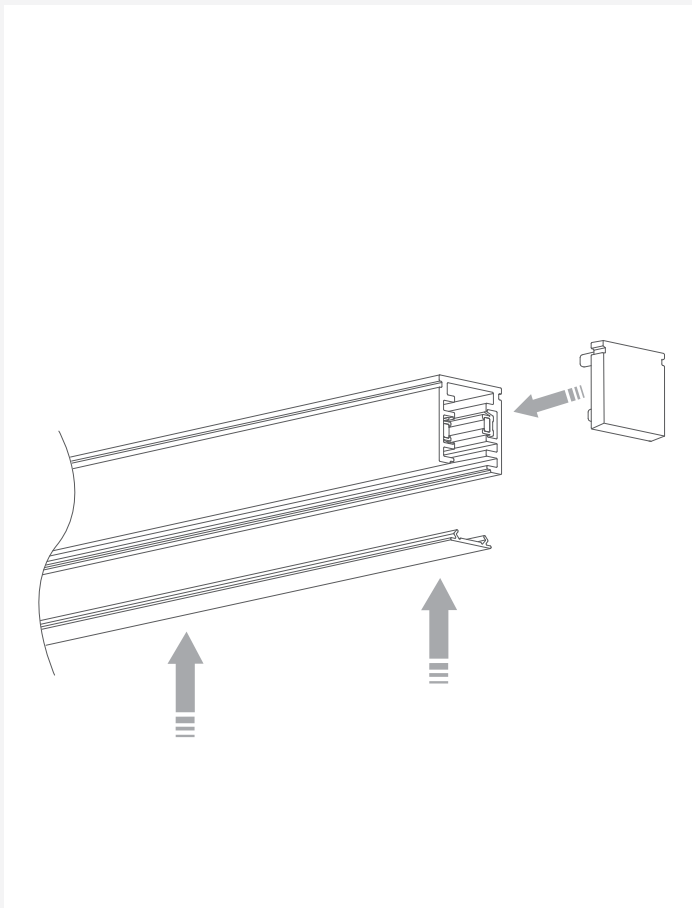

FERTIGSTELLUNG

Vor Anschluss des Netzteils müssen offen liegende Schienenstücke durch Aufstecken der Endkappe isoliert werden. Optional kann die Schiene mit einem Abdeckprofil versehen werden.

SCHRITT 4 Einspeisung anschließen

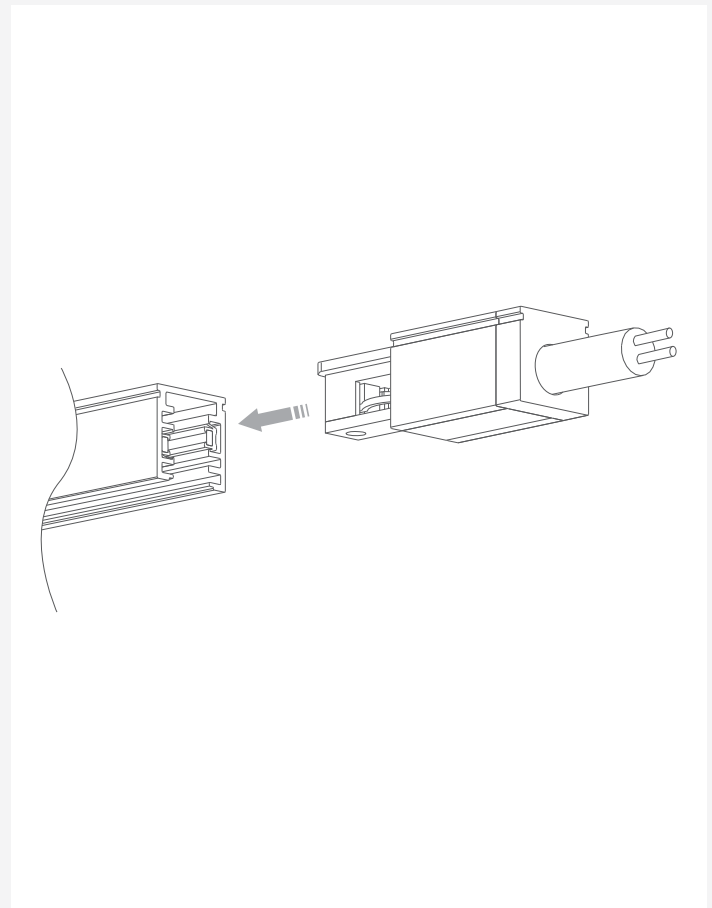

INBETRIEBNAHME

Die Einspeisung wird einfach in ein Schienenendstück eingeführt und per Inbusschraube fixiert. Anschliessend werden die beiden Kabelendungen der Einspeisung an das Netzteil angeschlossen.

SMART.TRACK SYSTEMKOMPONENTEN

24 V / max. 10 A / Systemlänge je Stromkreis: max. 10 m

Die Komponenten eines OLIGO Schienensystems variieren nach Anwendungssituation und individuellen Anforderungen des Kunden. Ein funktionsfähiges System besteht immer aus bestimmten Basiskomponenten.

Die nachfolgende Checkliste erleichtert die Prüfung zur Vollständigkeit des Systems und dient als Leitfaden für die richtige Auswahl der Komponenten.

Beispiele

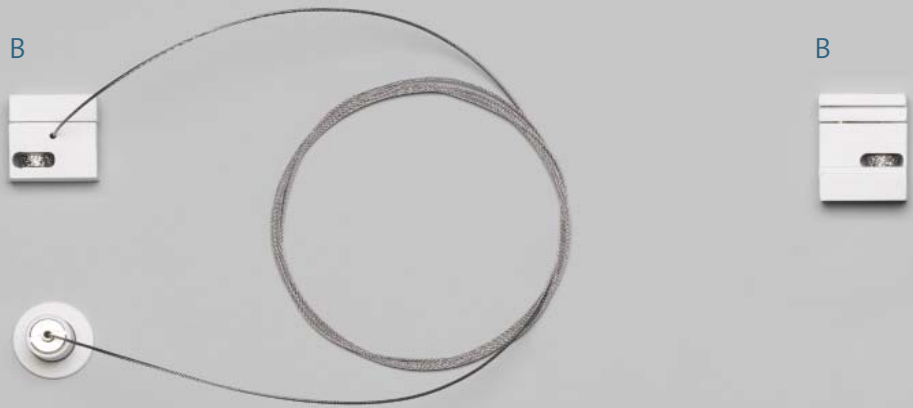

A

E

C

C



C

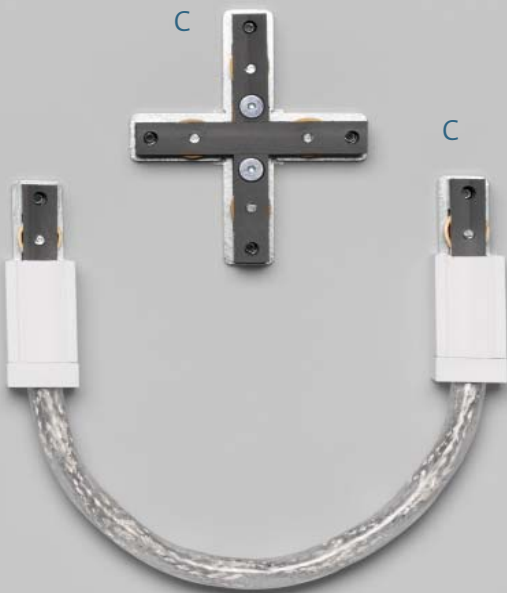

PROFILSCHNITT

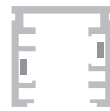

SYSTEMFARBEN

- Weiß matt
- Chrom matt
- Schwarz matt

CHECKLISTE BASISKOMPONENTEN

- A Stromschiene
- B Träger / Abhängung
- C Kupplung
- D Einspeisung
- Endkappen
- E Leuchtenadapter

DISTANZEN UND GEWICHTE

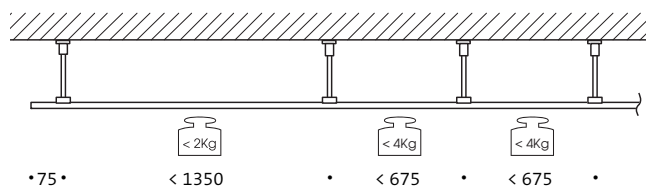

SMART.TRACK

INSTALLATIONSBEISPIEL

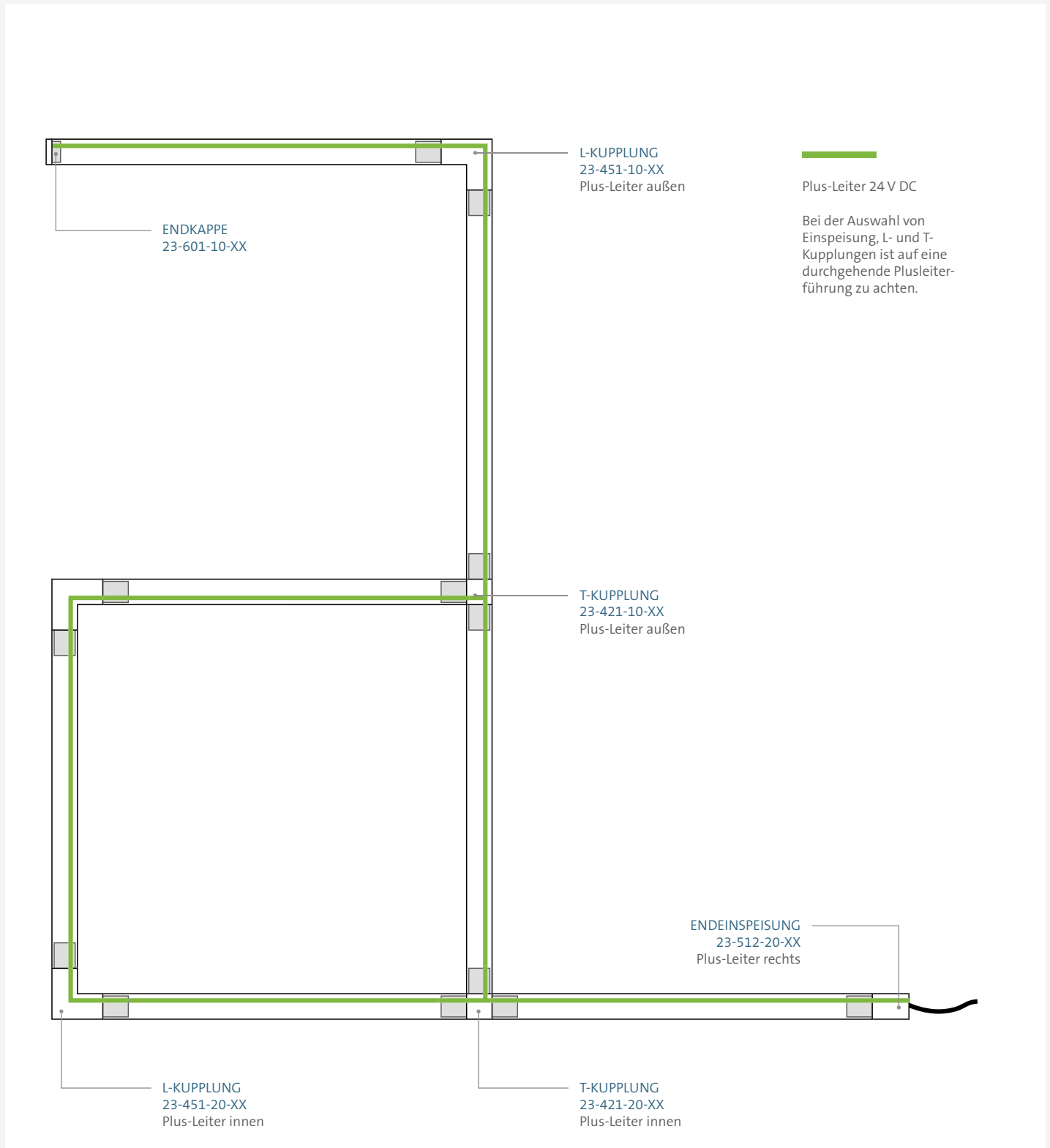

LEUCHTENADAPTER



FÜR 24 V SYSTEMLEUCHTEN

24 V DC / max. 2 A
 Frei auf der Schiene positionierbar
 Werkzeuglose Montage
 Verpolungsschutz
 Inklusive SMART GATEWAY Vorbereitung für Funk-
 technologie

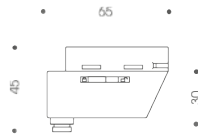

Material
 Kunststoff, Metall

Farbe	Artikelnummer
Chrom matt	23-623-10-06
Weiß matt	23-623-10-21
Schwarz matt	23-623-10-23

1. SCHIENE



1.1 SCHIENE

17 x 17 mm / Leiterquerschnitt 2 x 4,05 mm²
 Kürzbar
 Version Schiene gelocht für deckenbündige Montage ohne Träger

Material
 Metall

Schiene			Schiene gelocht		
Farbe	L (mm)	Artikelnummer	Farbe	L (mm)	Artikelnummer
Chrom matt	500	23-201-10-06	Chrom matt	500	23-201-20-06
Weiß matt	500	23-201-10-21	Weiß matt	500	23-201-20-21
Schwarz matt	500	23-201-10-23	Schwarz matt	500	23-201-20-23
Chrom matt	1500	23-201-12-06	Chrom matt	1500	23-201-22-06
Weiß matt	1500	23-201-12-21	Weiß matt	1500	23-201-22-21
Schwarz matt	1500	23-201-12-23	Schwarz matt	1500	23-201-22-23

1. SCHIENE



1.2 SCHIENE FÜR DECKENEINBAU

Einbauprofil 21,5 x 23,5 mm für
 Beton- und Hohlraumdecken,
 Einbautiefe min. 28 mm
 Kürzbar
 Mit 3 Lochblechlaschen (150 x 10 mm)

Material
 Metall

Stromschiene 17 x 17 mm
 Leiterquerschnitt 2 x 4,05 mm²
 Inklusive Halteklammern 17 x 21,5 mm
 Kürzbar

Schiene Länge 500 mm, inklusive 2 Halte-
 klammern
 Schiene Länge 1500 mm, inklusive 3 Halte-
 klammern

Material
 Metall

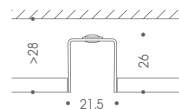
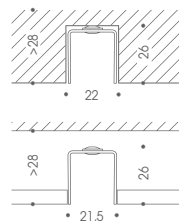

L (mm)	Artikelnummer
1000	23-201-30-05

Schiene gelocht, inkl. Halteklammern		
Farbe	L (mm)	Artikelnummer
Chrom matt	500	23-201-40-06
Weiß matt	500	23-201-40-21
Schwarz matt	500	23-201-40-23

Farbe	L (mm)	Artikelnummer
Chrom matt	1500	23-201-42-06
Weiß matt	1500	23-201-42-21
Schwarz matt	1500	23-201-42-23

1.3 ABDECKPROFIL

Optionales Zubehör
 Kürzbar

Material
 Kunststoff

Farbe	L (mm)	Artikelnummer
Chrom matt	1000	23-651-10-06
Weiß matt	1000	23-651-10-21
Schwarz matt	1000	23-651-10-23

2. TRÄGER



3. KUPPLUNG



2.1 TRÄGER

Kürzbar

Material
Metall

Farbe	L (mm)	Artikelnummer
Chrom matt	100	23-301-10-06
Weiß matt	100	23-301-10-21
Schwarz matt	100	23-301-10-23
Chrom matt	225	23-301-11-06
Weiß matt	225	23-301-11-21
Schwarz matt	225	23-301-11-23
Chrom matt	525	23-301-12-06
Weiß matt	525	23-301-12-21
Schwarz matt	525	23-301-12-23

2.2 ABHÄNGUNG

1500 mm
Kürzbar

Material
Metall

Farbe	Artikelnummer
Chrom matt	23-301-13-06
Weiß matt	23-301-13-21
Schwarz matt	23-301-13-23

2.3 WANDTRÄGER

27 x 21 x 12 mm

Material
Metall

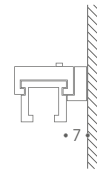

Farbe	Artikelnummer
Chrom matt	23-321-10-06
Weiß matt	23-321-10-21
Schwarz matt	23-321-10-23

3.1 I-KUPPLUNG

Material
Metall, Kunststoff

Funktion	Artikelnummer
Leitend	23-401-10-00
Isolierend	23-401-20-00

3. KUPPLUNG



3.2 L-KUPPLUNG

Material
Metall, Kunststoff

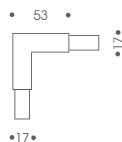

Plus-Leiter außen



Plus-Leiter innen

Farbe	Artikelnummer
Chrom matt	23-451-10-06
Weiß matt	23-451-10-21
Schwarz matt	23-451-10-23

Farbe	Artikelnummer
Chrom matt	23-451-20-06
Weiß matt	23-451-20-21
Schwarz matt	23-451-20-23

3.3 T-KUPPLUNG

Material
Metall, Kunststoff

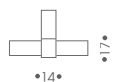

Plus-Leiter außen



Plus-Leiter innen

Farbe	Artikelnummer
Chrom matt	23-421-10-06
Weiß matt	23-421-10-21
Schwarz matt	23-421-10-23

Farbe	Artikelnummer
Chrom matt	23-421-20-06
Weiß matt	23-421-20-21
Schwarz matt	23-421-20-23

3. KUPPLUNG



3.4 X-KUPPLUNG

Material
Metall, Kunststoff

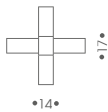

Farbe	Artikelnummer
Chrom matt	23-431-10-06
Weiß matt	23-431-10-21
Schwarz matt	23-431-10-23



3.4 FLEXKUPPLUNG

Transparentkabel
150 mm

Material
Metall, Kunststoff



Farbe	Artikelnummer
Chrom matt	23-461-10-06
Weiß matt	23-461-10-21
Schwarz matt	23-461-10-23

4. EINSPEISUNG



4.1 ENDEINSPEISUNG

Transparentkabel
500 mm / 2 x 2,5 mm²

Material
Metall, Kunststoff

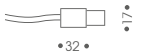

Plus-Leiter links



Plus-Leiter rechts

Farbe	Artikelnummer
Chrom matt	23-512-10-06
Weiß matt	23-512-10-21
Schwarz matt	23-512-10-23

Farbe	Artikelnummer
Chrom matt	23-512-20-06
Weiß matt	23-512-20-21
Schwarz matt	23-512-20-23

4. EINSPEISUNG



4.2 ENDEINSPEISUNG

Flexkabel für verdeckten Einbau
500 mm / 2 x 2,5 mm²

Material
Metall, Kunststoff



Plus-Leiter links

Farbe	Artikelnummer
Chrom matt	23-512-40-06
Weiß matt	23-512-40-21
Schwarz matt	23-512-40-23

Plus-Leiter rechts

Farbe	Artikelnummer
Chrom matt	23-512-50-06
Weiß matt	23-512-50-21
Schwarz matt	23-512-50-23



4.3 MITTELEINSPEISUNG

Transparentkabel
500 mm / 2 x 2,5 mm²

Material
Metall, Kunststoff

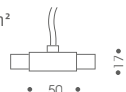

Farbe	Artikelnummer
Chrom matt	23-512-30-06
Weiß matt	23-512-30-21
Schwarz matt	23-512-30-23

5. ABDECKPLATTE



ZUR KABELDURCHFÜHRUNG

Ø 100 mm
Mit Öffnung für Einspeisungskabel
Einbauöffnung Ø max. 60 mm

Material
Metall

Farbe	Artikelnummer
Weiß matt	23-132-10-21

6. ENDKAPPE



17 x 17 x 8,5 mm

Material
Kunststoff

Farbe	Artikelnummer
Chrom matt	23-601-10-06
Weiß matt	23-601-10-21
Schwarz matt	23-601-10-23



GLEICHSPANNUNGSNETZTEILE

Designgehäuse

220 – 240 V / 50 – 60 Hz / 24 V DC / Schutzklasse 1

Externe Gleichspannungsnetzteile ab Seite 59

7. NEWPORT



7.1 50 VA / BÜNDIG

Mittel- / Endeinspeisung
422 x 48 x 32 mm

Separat bestellen: 1x / 2x Einspeisung 4.

Material
Metall

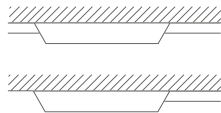

7.2 50 VA / MIT TRÄGER

Mittel- / Endeinspeisung
422 x 48 x 32 mm

Separat bestellen: 1x / 2x Einspeisung 4.

Material
Metall

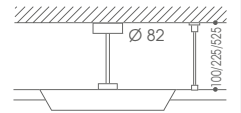

Einfarbig

Farbe	Artikelnummer
Chrom matt	60-142-11-06
Weiß matt	60-142-10-21
Schwarz matt	60-142-12-23

Mit Zierleiste Chrom

Farbe	Artikelnummer
Chrom matt	60-142-13-06
Weiß matt	60-142-13-21
Schwarz matt	60-142-13-23

Mit Zierleiste Chrom

Farbe	L (mm)	Artikelnummer
Chrom matt	100	60-142-15-06
Weiß matt	100	60-142-14-21
Schwarz matt	100	60-142-16-23
Chrom matt	225	60-142-19-06
Weiß matt	225	60-142-18-21
Schwarz matt	225	60-142-20-23
Chrom matt	525	60-142-23-06
Weiß matt	525	60-142-22-21
Schwarz matt	525	60-142-24-23

Farbe	L (mm)	Artikelnummer
Chrom matt	100	60-142-17-06
Weiß matt	100	60-142-17-21
Schwarz matt	100	60-142-17-23
Chrom matt	225	60-142-21-06
Weiß matt	225	60-142-21-21
Schwarz matt	225	60-142-21-23
Chrom matt	525	60-142-25-06
Weiß matt	525	60-142-25-21
Schwarz matt	525	60-142-25-23

7. NEWPORT



7.3 50 VA / MIT ABHÄNGUNG

Mittel- / Endeinspeisung
422 x 48 x 32 / 1500 mm
Kürzbar

Separat bestellen: 1x / 2x Einspeisung 4.

Material
Metall

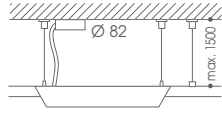

Einfarbig		Mit Zierleiste Chrom	
Farbe	Artikelnummer	Farbe	Artikelnummer
Chrom matt	60-142-27-06	Chrom matt	60-142-29-06
Weiß matt	60-142-26-21	Weiß matt	60-142-29-21
Schwarz matt	60-142-28-23	Schwarz matt	60-142-29-23

7.4 85 VA / BÜNDIG

Mittel- / Endeinspeisung
500 x 58 x 35 mm

Separat bestellen: 1x / 2x Einspeisung 4.

Material
Metall

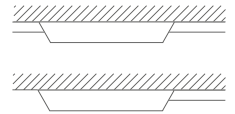

Einfarbig		Mit Zierleiste Chrom	
Farbe	Artikelnummer	Farbe	Artikelnummer
Chrom matt	60-142-31-06	Chrom matt	60-142-33-06
Weiß matt	60-142-30-21	Weiß matt	60-142-33-21
Schwarz matt	60-142-32-23	Schwarz matt	60-142-33-23

7. NEWPORT



7.5 85 VA / MIT TRÄGER

Mittel- / Endeinspeisung
500 x 58 x 35 mm
Separat bestellen: 1x / 2x Einspeisung 4.

Material
Metall

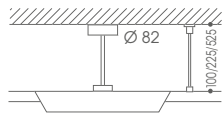

Einfarbig			Mit Zierleiste Chrom		
Farbe	L (mm)	Artikelnummer	Farbe	L (mm)	Artikelnummer
Chrom matt	100	60-142-35-06	Chrom matt	100	60-142-37-06
Weiß matt	100	60-142-34-21	Weiß matt	100	60-142-37-21
Schwarz matt	100	60-142-36-23	Schwarz matt	100	60-142-37-23
Chrom matt	225	60-142-39-06	Chrom matt	225	60-142-41-06
Weiß matt	225	60-142-38-21	Weiß matt	225	60-142-41-21
Schwarz matt	225	60-142-40-23	Schwarz matt	225	60-142-41-23
Chrom matt	525	60-142-43-06	Chrom matt	525	60-142-45-06
Weiß matt	525	60-142-42-21	Weiß matt	525	60-142-45-21
Schwarz matt	525	60-142-44-23	Schwarz matt	525	60-142-45-23

7.6 85 VA / MIT ABHÄNGUNG

Mittel- / Endeinspeisung
500 x 58 x 35 / 1500 mm
Kürzbar

Separat bestellen: 1x / 2x Einspeisung 4.

Material
Metall

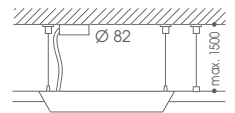

Einfarbig		Mit Zierleiste Chrom	
Farbe	Artikelnummer	Farbe	Artikelnummer
Chrom matt	60-142-47-06	Chrom matt	60-142-49-06
Weiß matt	60-142-46-21	Weiß matt	60-142-49-21
Schwarz matt	60-142-48-23	Schwarz matt	60-142-49-23

7. NEWPORT



7.7 240 VA / BÜNDIG

Mittel- / Endeinspeisung
370 x 85 x 50 mm

Separat bestellen: 1x / 2x Einspeisung 4.

Material
Metall

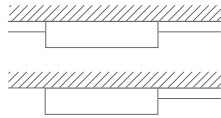

Farbe	Artikelnummer
Chrom matt	60-142-51-06
Weiß matt	60-142-50-21
Schwarz matt	60-142-52-23

7.8 240 VA / MIT TRÄGER

Mittel- / Endeinspeisung
370 x 85 x 50 mm

Separat bestellen: 1x / 2x Einspeisung 4.

Material
Metall

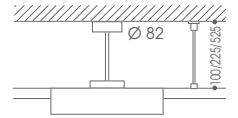

Farbe	L (mm)	Artikelnummer
Chrom matt	100	60-142-55-06
Weiß matt	100	60-142-54-21
Schwarz matt	100	60-142-56-23
Chrom matt	225	60-142-59-06
Weiß matt	225	60-142-58-21
Schwarz matt	225	60-142-60-23
Chrom matt	525	60-142-63-06
Weiß matt	525	60-142-62-21
Schwarz matt	525	60-142-64-23

7. NEWPORT



7.9 240 VA / MIT ABHÄNGUNG

Mittel- / Endeinspeisung
370 x 85 x 50 / 1500 mm
Kürzbar

Separat bestellen: 1x / 2x Einspeisung 4.

Material
Metall

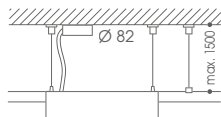

Farbe	Artikelnummer
Chrom matt	60-142-67-06
Weiß matt	60-142-66-21
Schwarz matt	60-142-68-23



SMART.POINT

Das flexible Punktauslass-System setzt dekorative und lichttechnisch brillante Akzente. Es empfiehlt sich für den Einsatz im privaten Wohnraum ebenso wie in öffentlich-gewerblichen Bereichen und lässt sich individuell für alle erdenklichen Beleuchtungsaufgaben konfigurieren.

DIE VORTEILE AUF EINEN BLICK:

MONTAGE

- Buchsen zur Einbaumontage für externe Netzteile
- Designgehäuse für Aufbaumontage mit integriertem Schaltnetzteil
- 1-fach, 2-fach und 3-fach Baldachine, für individuelle Konfigurationen von Strahlern, Raum- und Pendelleuchten
- Werkzeuglose Leuchtenmontage
- "Made in Germany"

SMART.LIVING

- Integration in ein zentral steuerbares Bus-System möglich

DECKENEINBAU ODER DECKENAUFBAU: SMART.POINT BRINGT INTELLIGENZ FLEXIBEL AUF DEN PUNKT.

MONTAGE Deckenbündig

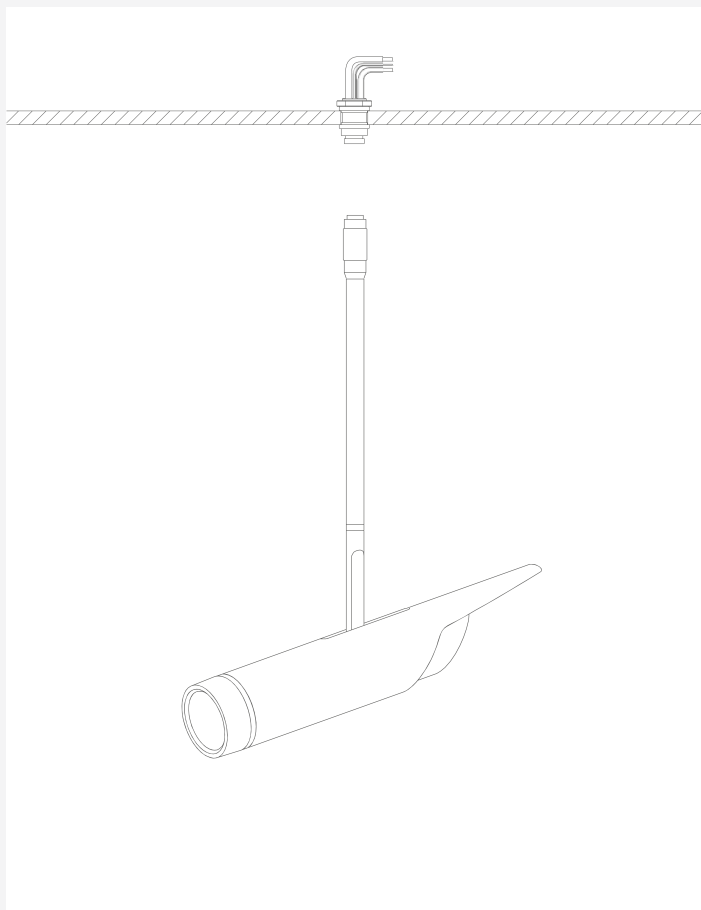

MONTAGE Deckenaufbau



DIE SMART.POINT MONTAGEARTEN

Das 24 Volt SMART.POINT System ist für folgende Montagearten geeignet:

- Einbaumontage mit externem Schaltnetzteil in Hohlraumdecken
- Anbauvariante in Form eines Deckenbaldachins mit integriertem Schaltnetzteil

SICHER UND SCHNELL MONTIEREN

Die Montage der 24 Volt LED-Systemleuchten ist denkbar einfach. Dank der Steckverbindung lassen sich die Leuchten schnell und komfortabel in Betrieb nehmen.

Nach dem Einstecken in die dreipolige Buchse wird die Leuchte mit der gerändelten Hülse mechanisch gegen Lösen gesichert. Gleichzeitig wird so für die Systemstrahler eine präzise Drehbarkeit sichergestellt.

INTEGRATION IN EIN BUS-SYSTEM am Beispiel einer DALI-Anwendung

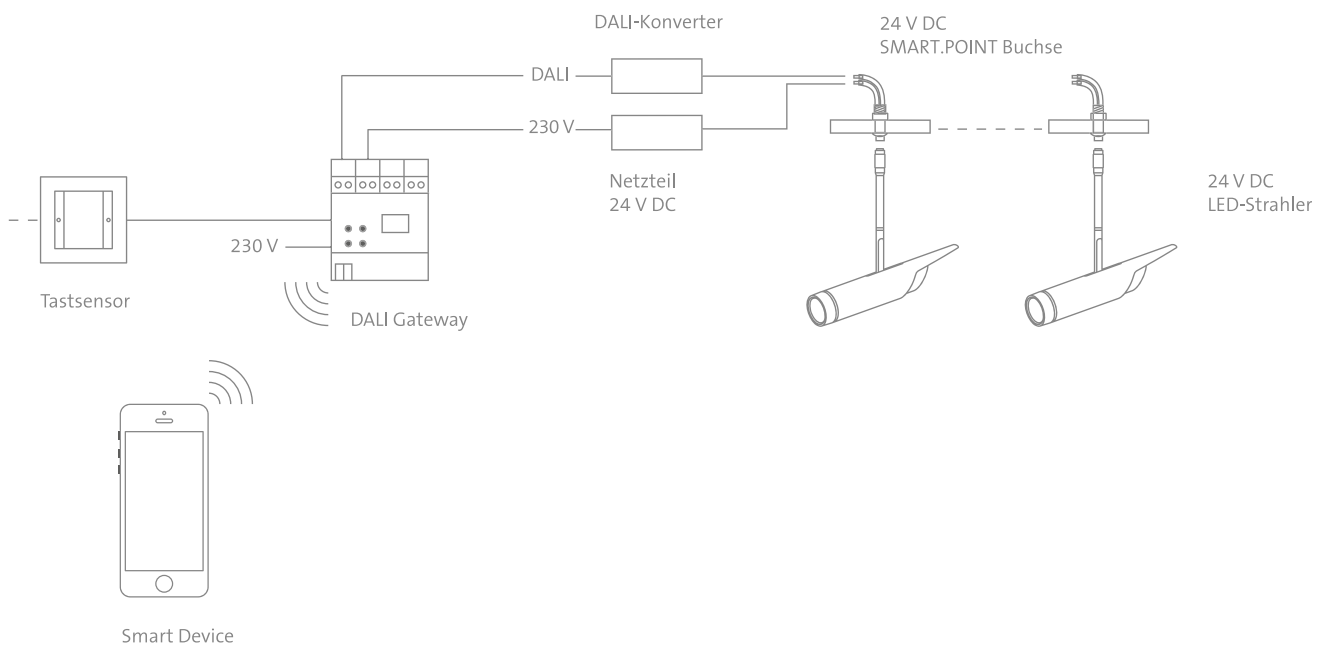

ZENTRAL STEUERBARE BELEUCHTUNGSANLAGEN

24 Volt Systemleuchten können im Rahmen einer SMART.POINT Adaption mittels DALI-Konverter vernetzt und in die Gebäudeautomation eingebunden werden. Pro Leuchte ist hierzu je ein DALI-Konverter erforderlich.

PLANUNGSBEISPIEL

Anzahl	Artikelnummer	Bezeichnung
1 x		DALI-Gateway (bauseits)
1 x	60-211-20-06	Schaltnetzteil, z. B. DC 2 / 60 VA
4 x	60-311-10-00	DALI-Konverter
4 x	21-404-10-21	SMART.POINT Buchse, z. B. IN-D
4 x	20-875-15-21	24 V LED-Strahler, z. B. AVIATION PRO

SMART.POINT SYSTEMKOMPONENTEN

24 V DC / max. 2 A

Optional DALI-fähig

Die Komponenten eines OLIGO Steckkontaktsystems variieren je nach Anwendungssituation und individuellen Anforderungen des Kunden.

Die nachfolgende Übersicht bietet eine Übersicht über die verschiedenen Möglichkeiten der Adaption.

Beispiele



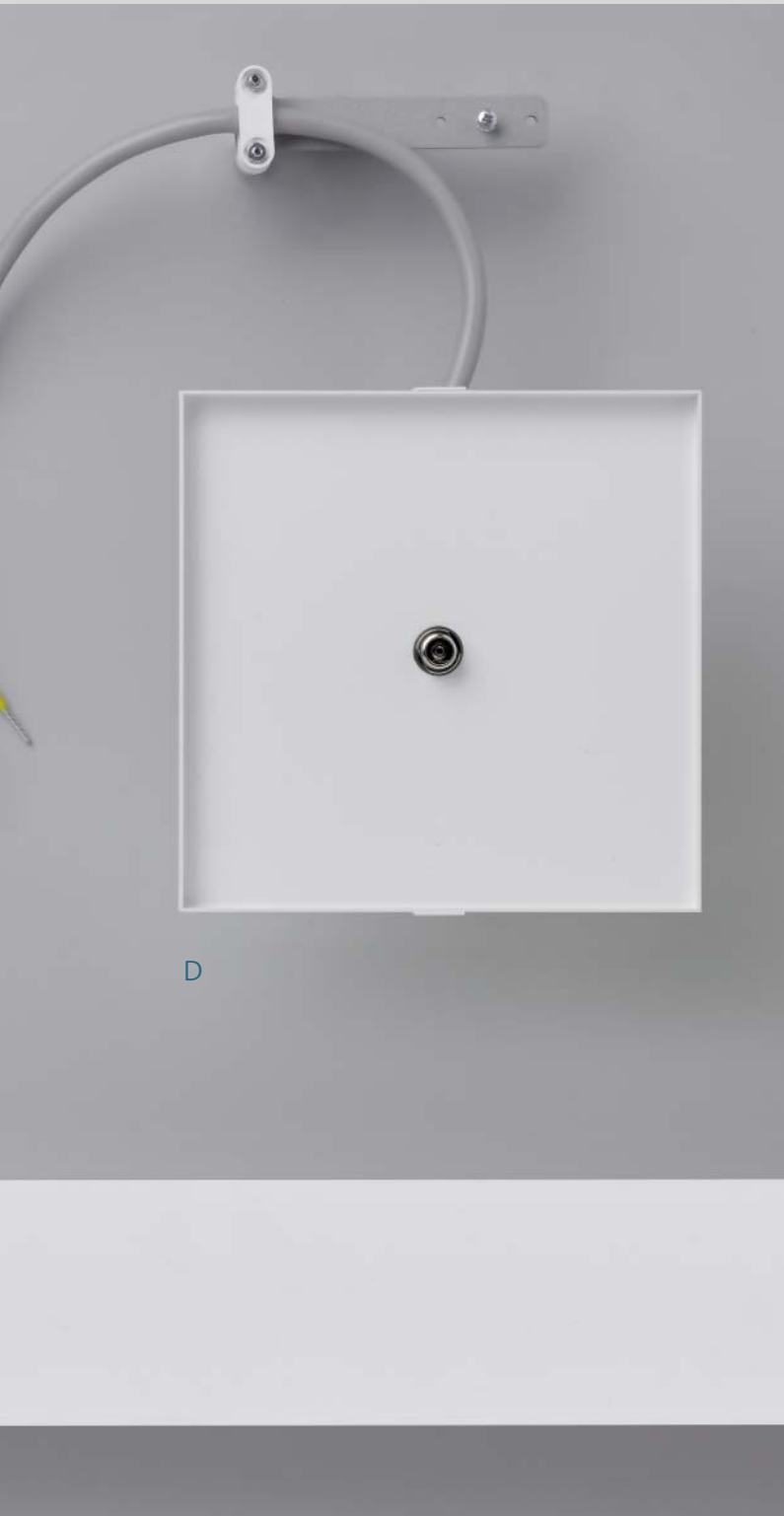

D

BEISPIELE FÜR ADAPTIONEN

-
- A Designgehäuse für Aufbaumontage

 - B Steckkontaktbuchse für Einbaumontage

 - C Adapter für 24 V Schienensystem SMART.TRACK
Adapter für 230 V Schienensystem PHASE

 - D Moduleinheit für die Adaption in das Einbausystem SHOP

SYSTEMFARBEN STECKKONTAKTBUCHSEN

- Chrom
- Chrom matt
- Weiß matt

SYSTEMFARBEN DESIGNGEHÄUSE

- Chrom
- Chrom matt
- Aluminium gebürstet
- Weiß matt
- Schwarz matt

BASES

Steckkontaktbuchsen für externe Gleichspannungsnetzteile

24 V DC / max. 2 A / Schutzklasse 3

1. IN-A / 24 V DC



1.1 STECKKONTAKTBUCHSE

Für Trockenbau mit Plattenstärken von 1 bis 10 mm
 Ø 15 mm, rückseitige Verschraubung
 Einbauöffnung Ø 13 mm
 Kompatibel mit DALI-Konverter

Material
Metall

Design
Ralf Keferstein

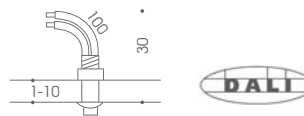

Farbe	Artikelnummer
Chrom	21-401-10-05

1.2 STECKKONTAKTBUCHSE

Für Trockenbau mit Plattenstärken von 3 bis 25 mm
 Ø 20 mm, rückseitige Verschraubung
 Einbauöffnung Ø 13 mm
 Nicht geeignet für die Montage auf leitenden Materialien
 Kompatibel mit DALI-Konverter

Material
Metall

Design
Ralf Keferstein

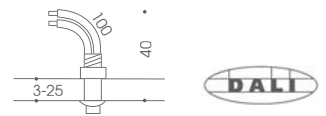

Farbe	Artikelnummer
Chrom	21-401-11-05

2. IN-B / 24 V DC



2.1 STECKKONTAKTBUCHSE

Für die Montage mittels Blattfeder bei Plattenstärken von 11 – 30 mm
 Ø 40 mm, Einbauöffnung Ø 32 mm
 Kompatibel mit DALI-Konverter

Material
Metall

Design
Ralf Keferstein

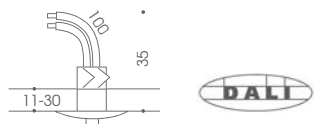

Farbe	Artikelnummer
Chrom	21-402-10-05
Chrom matt	21-402-10-06
Weiß matt	21-402-10-21

2.2 STECKKONTAKTBUCHSE

Für die Montage mittels Blattfeder bei Plattenstärken von 11 – 30 mm
 40x40 mm, Einbauöffnung Ø 32 mm
 Kompatibel mit DALI-Konverter

Material
Metall

Design
Ralf Keferstein

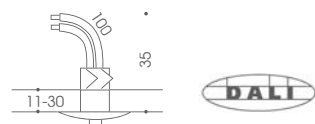

Farbe	Artikelnummer
Chrom	21-402-11-05
Chrom matt	21-402-11-06
Weiß matt	21-402-11-21

2.3 STECKKONTAKTBUCHSE

Geeignet zur Abdeckung einer Revisionsöffnung zum Einbau kleiner elektronischer Transformatoren.

Ø 70 mm, Einbauöffnung Ø 58 mm
 Nur geeignet für Deckenmontage
 Kompatibel mit DALI-Konverter

Material
Metall

Design
Ralf Keferstein

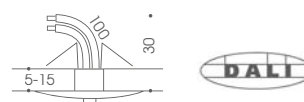

Farbe	Artikelnummer
Chrom	21-402-12-05
Chrom matt	21-402-12-06
Weiß matt	21-402-12-21

3. IN-C / 24 V DC



3.1 STECKKONTAKTBUCHSE

Für frontseitige Schraubmontage (sichtbar)

Ø 40 mm, Einbauöffnung Ø 18 mm
 Nur geeignet für Deckenmontage
 Kompatibel mit DALI-Konverter

Material
Metall

Design
Ralf Keferstein



Farbe	Artikelnummer
Chrom	21-403-10-05
Chrom matt	21-403-10-06
Weiß matt	21-403-10-21

3. IN-C / 24 V DC



3.2 STECKKONTAKTBUCHSE

Für frontseitige Schraubmontage (sichtbar)

40x40 mm, Einbauöffnung Ø 18 mm
Nur geeignet für Deckenmontage
Kompatibel mit DALI-Konverter

Material
Metall

Design
Ralf Keferstein

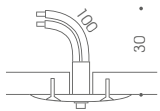

Farbe	Artikelnummer
Chrom	21-403-11-05
Chrom matt	21-403-11-06
Weiß matt	21-403-11-21

4. IN-D / 24 V DC



4.1 STECKKONTAKTBUCHSE

Abdeckplatte für Deckenkaschierung, verdeckte Montageschrauben
Auch für Beton-Einbaudosen

Ø 100 mm
Einbauöffnung Ø 25 - 50 mm
Kompatibel mit DALI-Konverter

Material
Metall

Design
Ralf Keferstein

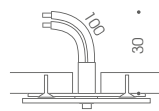

Farbe	Artikelnummer
Chrom	21-404-10-05
Chrom matt	21-404-10-06
Weiß matt	21-404-10-21



4.2 STECKKONTAKTBUCHSE

Abdeckplatte für Deckenkaschierung, verdeckte Montageschrauben
Auch für Beton-Einbaudosen

100 x 100 mm
Einbauöffnung Ø 25 - 50 mm
Kompatibel mit DALI-Konverter

Material
Metall

Design
Ralf Keferstein

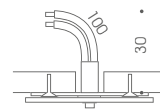

Farbe	Artikelnummer
Chrom	21-404-11-05
Chrom matt	21-404-11-06
Weiß matt	21-404-11-21

5. SHOP



EINBAUSYSTEM

SHOP ist eine modulare Einbaustrahler-Serie, die unter anderem auch Buchsen für 24 V Systemleuchten bietet.

Weitere Informationen zu SHOP im Hauptkatalog SYSTEMLEUCHTEN ab Seite 191

Kompatibel mit DALI-Konverter



6. EXTERNE GLEICHSPANNUNGSNETZTEILE



6.1 DC 2

100-240 V / 50-60 Hz / 24 V DC
Schutzklasse 1
IP 65

VA	Größe (mm)	Artikelnummer
60	171 x 62 x 37	60-211-20-06
120	220 x 68 x 39	60-211-21-06
240	244 x 68 x 39	60-211-22-06



6.2 DC 3

110-240 V / 50 Hz / universal
Konstantstrom 350/700/1050 mA
Konstantspannung 10 V DC max. 10 W
Konstantspannung 12 V DC max. 12 W
Konstantspannung 24 V DC max. 20 W
Schutzklasse 2

Zertifikate
ENEC

VA	Größe (mm)	Artikelnummer
20	110 x 52 x 24	60-211-10-21

BASES

Designgehäuse
inklusive Schaltnetzteil und Steckkontaktbuchsen
230 V / 50 – 60 Hz / 24 V DC / Schutzklasse 1

7. LONG BEACH / 24 V DC Baldachin



7.1 1-fach

1x 30 VA

Korpus Chrom matt, Weiß matt oder Schwarz matt
Fuge Chrom, Weiß matt oder Schwarz matt
Kompatibel mit DALI-Konverter

Material
Metall

Design
Böhler Design



L 185 x B 70 x H 50 mm

Korpus	Fuge	Artikelnummer
Weiß matt	Chrom	21-451-14-21
Weiß matt	Weiß matt	21-451-10-21
Chrom matt	Schwarz matt	21-451-11-06
Schwarz matt	Chrom	21-451-14-23

7. LONG BEACH / 24 V DC Baldachin

• 350 •



• 350 • 350 •



7.2 2-fach

2x 20 VA

Korpus Chrom matt, Weiß matt oder Schwarz matt
Fuge Chrom, Weiß matt oder Schwarz matt
Kompatibel mit DALI-Konverter

Material
Metall

Design
Böhler Design



L 510 x B 70 x H 50 mm

Korpus	Fuge	Artikelnummer
Weiß matt	Chrom	21-451-24-21
Weiß matt	Weiß matt	21-451-20-21
Chrom matt	Schwarz matt	21-451-21-06
Schwarz matt	Chrom	21-451-24-23

7.3 3-fach

3x 20 VA

Korpus Chrom matt, Weiß matt oder Schwarz matt
Fuge Chrom, Weiß matt oder Schwarz matt
Kompatibel mit DALI-Konverter

Material
Metall

Design
Böhler Design



L 860 x B 70 x H 50 mm

Korpus	Fuge	Artikelnummer
Weiß matt	Chrom	21-451-34-21
Weiß matt	Weiß matt	21-451-30-21
Chrom matt	Schwarz matt	21-451-31-06
Schwarz matt	Chrom	21-451-34-23

8. LOCAL / 24 V DC Baldachin

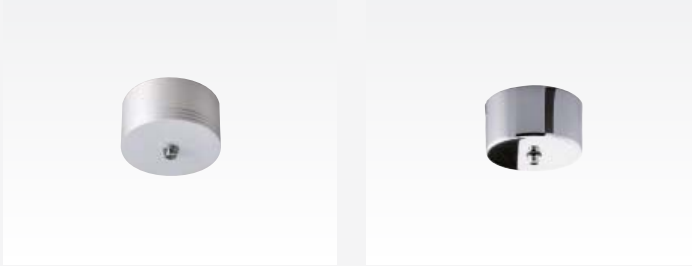

8.1 LOCAL-A / 24 V DC

1x 18 VA
Kompatibel mit DALI-Konverter

Material
Metall

Design
Ralf Keferstein



Ø 87 x H 49 mm

Farbe	Artikelnummer
Chrom	21-453-10-05
Chrom matt	21-453-10-06

8.2 LOCAL-B / 24 V DC

1x 18 VA
Kompatibel mit DALI-Konverter

Material
Metall

Design
Ralf Keferstein



Ø 85 x H 45 mm

Farbe	Artikelnummer
Chrom	21-453-12-05
Chrom matt	21-453-12-06
Weiß matt	21-453-12-21

9. KEY WEST / 24 V DC Baldachin

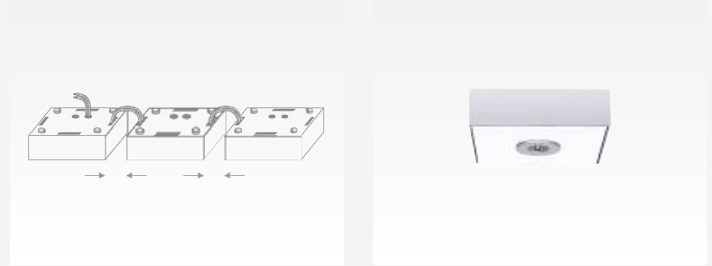

Das Gehäuse ist so konstruiert, dass eine optisch unauffällige Durchverdrahtung mehrerer KEY WEST möglich ist.

Korpus und Acrylglasplatte sind jeweils frei kombinierbar.

Kompatibel mit DALI-Konverter

Material
Metall

Design
Ralf Keferstein

1x 20 VA

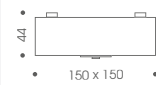

Korpus

Farbe	Artikelnummer
Chrom	21-452-10-05
Chrom matt	21-452-10-06
Alu gebürstet	21-452-10-12

Acrylglasplatte

Farbe	Artikelnummer
Weiß	14-415-11-20
Grün	14-415-11-35
Schwarz	14-415-11-22

10. DALI-Konverter



Ermöglicht als Aktor die Steuerung einer oder mehrerer DALI-kompatibler 24 V Systemleuchten.

Material
Kunststoff



L 41 x B 28 x H 14 mm

Typ	Artikelnummer
DALI-Konverter	60-311-10-00

11. ADAPTER FÜR 230 V SYSTEME



FÜR SCHIENEN IM EUROFORMAT, z. B. PHASE

230 V / 50-60 Hz / 24 V DC / 30 VA
Schaltnetzteil integriert

Optional mit integriertem DALI-Konverter (DALI-fähige Schiene erforderlich)

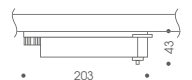

Weitere Informationen zum Schienensystem PHASE finden Sie im Hauptkatalog SYSTEMLEUCHTEN ab Seite 191

Material
Kunststoff



24 V Adapter		24 V Adapter mit DALI-Konverter	
Farbe	Artikelnummer	Farbe	Artikelnummer
Chrom matt	33-624-10-06	Chrom matt	33-624-11-06
Weiß matt	33-624-10-21	Weiß matt	33-624-11-21
Schwarz matt	33-624-10-23	Schwarz matt	33-624-11-23



BESTELLINFORMATIONEN UND TECHNISCHE HINWEISE

BESTELLUNGEN

Zubehör ist grundsätzlich separat zu bestellen.

Produkte von OLIGO sind ausschließlich über unsere Fach- und Großhandelspartner zu beziehen. Eine Händlerübersicht ist unter www.oligo.de zu finden.

Angebote sind freibleibend und werden nur durch unsere schriftliche Bestätigung unter Zugrundelegung unserer AGB wirksam. Mündliche Vereinbarungen bedürfen der schriftlichen Bestätigung.

Für Sonderausführungen unserer Artikel wenden Sie sich bitte an unseren Kundenservice.

LEGENDE



Leuchten und Systemkomponenten können über spezielles Zubehör in ein DALI-System integriert werden.



Mit diesem Symbol gekennzeichnete Komponenten können nachträglich mit einem Funkmodul für individuelles Schalten und Dimmen ausgestattet werden.

TECHNISCHE HINWEISE

LICHTWERTE

Bei Leuchten mit integrierten LEDs sind alle Angaben zu Lumen tatsächlich gemessene Werte bei Betriebstemperatur der Leuchte. Nominalangaben der LED-Hersteller liegen bis zu 20 % höher.

OBERFLÄCHEN, FARBEN UND MATERIALIEN

Alle Angaben zu Oberflächen sind ausschließlich Farbangaben und keine Werkstoffbezeichnungen.

Matte Metalloberflächen sind entweder lackiert, eloxiert oder galvanisiert. Glänzende Metalloberflächen sind entweder poliert oder galvanisiert.

Gläser sind in der Regel außen satiniert und innen reflektionsbeschichtet. Einige Gläser sind mundgeblasen und handwerkliche Einzelanfertigungen mit individuellem Charakter. Kleinere Abweichungen sind unvermeidbar.

SCHUTZART

Leuchten sind technisch – wenn nicht anders angegeben – grundsätzlich nach Schutzart IP 20 ausgeführt. Alle Transformatoren und Netzteile mit Sicherheitskleinspannung (SELV).

Technische Änderungen vorbehalten. Für die Richtigkeit technischer Angaben sowie Farbabweichungen wird keine Gewähr übernommen.

TYPISCHE MASSEINHEITEN UND ABKÜRZUNGEN

cd	=	Candela
lm	=	Lumen
K	=	Kelvin
CRI	=	Farbwiedergabeindex
V	=	Volt
VA	=	Voltampere
AC	=	Wechselstrom
DC	=	Gleichstrom
Hz	=	Hertz
W	=	Watt
RAL	=	Genormter Farbwert
EK	=	Energieeffizienzklasse

ZUSÄTZLICHE INFORMATIONEN

Für viele OLIGO Lichtsysteme und Leuchten sind nationale und internationale Schutzrechte wie Patente, Gebrauchsmuster, Geschmacks- oder Markenrechte eingetragen.

Jegliche Informationen dieses Kataloges – insbesondere die Abbildungen – dürfen nur nach vorheriger schriftlicher Genehmigung vervielfältigt werden.

SCHUTZARTEN NACH IEC 60529 (IP = Ingress Protection)

Schutz gegen Fremdkörper und Berührung

IP 2x	> 12 mm
IP 3x	> 2.5 mm
IP 4x	> 1 mm
IP 5x	Staubgeschützt
IP 6x	Staubdicht

Schutz gegen Wasser

IP x0	Kein besonderer Schutz
IP x2	Tropfen bis 15° zur Senkrechten
IP x3	Sprühwasser bis 60° zur Senkrechten
IP x4	Spritzwasser aus allen Richtungen
IP x5	Strahlwasser aus allen Richtungen
IP x7	Wasserdicht

Beispiel:

IP 67 = staubdicht / wasserdicht

SCHUTZKLASSEN NACH DIN 40 100 (EC-Publ. 417)

Schutzklasse 1

Berührbare Metallteile am Schutzleiter der Leuchte angeschlossen.

Schutzklasse 2

Stromführende Teile sind zusätzlich isoliert und können im Fehlerfall nicht berührt werden.

Schutzklasse 3

Schutzkleinspannung (SELV).

LICHTSYSTEME UND EINZELLEUCHTEN: DIE OLIGO HAUPTKATALOGE

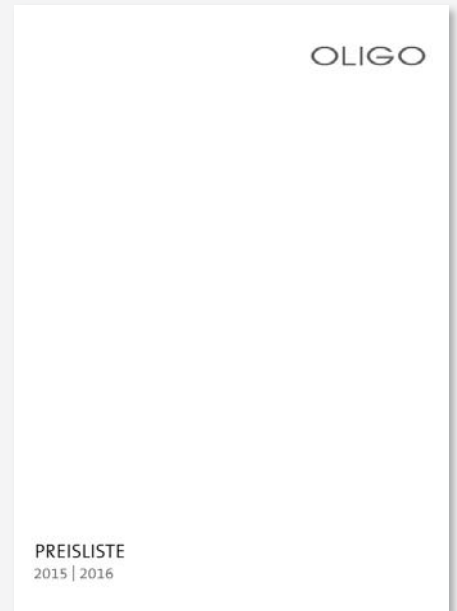

SYSTEMLEUCHTEN

230 V
Schienensystem PHASE
Schienensystem CHECK-IN

12 V / 24 V / 230 V
Einbausystem SHOP
Einbauleuchten RECESSED

24 V
LED-Schienensystem SMART.TRACK
LED-Steckkontaktsystem SMART.POINT

12 V
Schienensystem READY FOR TAKE OFF
Steckkontaktsystem PLUG-IN
Seilsystem LIGHT-LINE

EINZELLEUCHTEN

Wand- und Deckenleuchten

Pendelleuchten

Lichtobjekte

Steh- und Tischleuchten

Displayleuchten

PREISLISTE

Systemleuchten

Einzelleuchten

ARTIKELNUMMER

91-101-01-14

ARTIKELNUMMER

91-102-01-14

ARTIKELNUMMER

91-111-01-14

Die OLIGO Lichttechnik GmbH ist
Partner in folgenden Kooperationen:

licht.de

Förderungsgemeinschaft Gutes Licht

ZVEI:

Zentralverband Elektroindustrie

DIALux

Lichtplanungs-Software

OLIGO Lichttechnik GmbH
Meysstraße 22-24
53773 Hennef
Germany

Tel. +49 22 42 / 87 02 - 0
Fax +49 22 42 / 87 02 - 880

info@oligo.de
www.oligo.de

Vertrieb Deutschland
Tel. +49 22 42 / 87 02 - 820
sales@oligo.de

Vertrieb International
Tel. +49 22 42 / 87 02 - 800
international@oligo.de

feel the light